

# Canon



## Zoemini S2

**Hitri fotoaparat s tiskalnikom**  
Uporabniški priročnik

# VSEBINA

<b>VARNOSTNE INFORMACIJE</b> Preberite pred uporabo	<b>str. 3-4</b>
<b>PREGLED</b> Dobavljeni elementi Lastnosti izdelka	<b>str. 5</b>
<b>NASTAVITEV</b> Polnjenje Nalaganje papirja Zunanji pomnilnik	<b>str. 6-9</b>
<b>UPORABA</b> VKLOP/IZKLOP Fotografiranje in tiskanje fotografije Iskalo Ogledalo za selfije Načini fotografiranja Gumba za filter in obrobo Fotografiranje ogleda v živo	<b>str. 10-15</b>
<b>SVETLOBNI INDIKATOR LED</b> Odpravljanje težav	<b>str. 16-18</b>
<b>SPECIFIKACIJE</b>	<b>str. 19</b>
<b>NAMESTITEV APLIKACIJE</b>	<b>str. 20-21</b>
<b>VZPOSTAVITEV POVEZAVE MED MOBILNO NAPRAVO IN HITRI FOTOAPARATOM S TISKALNIKOM</b> Seznanjanje z Android in iOS Vzpostavitev povezave v sistemu Android (z NFC)	<b>str. 22-24</b>
<b>UPORABNIŠKI VMESNIK</b> Domači zaslon Glavni meni Nastavitve tiskalnika Foto album Pošlji fotografijo v aplikacijo Mini Print Urejanje fotografije Uporaba tiskanja ploščic Uporaba tiskanja kolaža Natisni vnaprej odrezano nalepko Fotoaparati pametnega telefona Tiskanje z Zoemini S2 kartice MicroSD Tiskalna vrsta	<b>str. 25-38</b>

# VARNOSTNE INFORMACIJE

## PREBERITE PRED UPORABO

Pred uporabo naprave preberite naslednja navodila in varnostne ukrepe.

Za regulativne in dodatne varnostne informacije glejte list z regulativnimi in garancijskimi informacijami v embalaži.

### RMN: PP2002

Regulativna identifikacijska številka modela je dodeljena z namenom identifikacije v skladu z veljavnimi uredbami.



## OPOZORILO

Uporablja se za označevanje potencialno nevarnih razmer, ki lahko, če se jim ne izognemo, povzročijo smrt ali resne poškodbe.

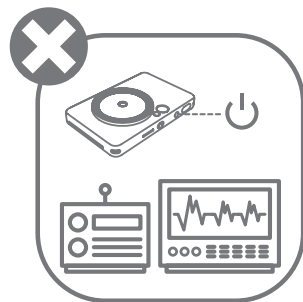
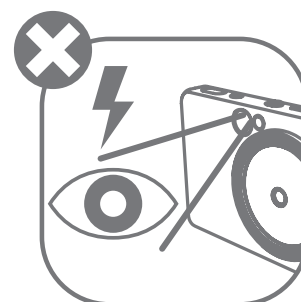
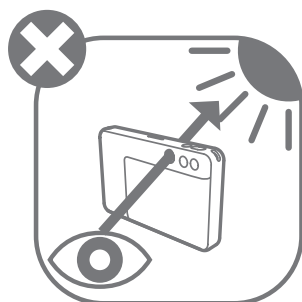
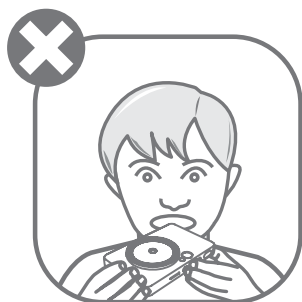

- Hranite zunaj dosega otrok in dojenčkov. Nepravilna uporaba tega izdelka lahko povzroči zadušitev ali nezgodo.
- Če naprava oddaja dim ali nenavaden vonj oziroma kako drugače neobičajno deluje, jo takoj prenehajte uporabljati.
- Skozi iskalo ali objektiv ne glejte v sonce ali drugo močno svetlobo. Lahko oslepite ali vas doletijo težave z vidom.
- Ne sprožite bliskavice v bližini oči. Lahko pride do poškodb oči.
- Pašček, ovit okrog otrokovega vratu, lahko povzroči zadušitev. Če je vaš izdelek opremljen z napajalnim kablom, lahko pride do zadušitve, če ga pomotoma ovijete okrog otrokovega vratu.
- Izklopite napravo, kjer je uporaba fotoaparata prepovedana. Elektromagnetni valovi, ki jih oddaja fotoaparati, lahko vplivajo na delovanje elektronskih instrumentov in drugih naprav. Bodite ustrezno previdni, ko izdelek uporabljate tam, kjer je uporaba elektronskih naprav prepovedana, na primer na letalih in v zdravstvenih ustanovah.

## POZOR

Uporablja se za označevanje stopnje nevarnosti ali škode, ki lahko pri napačnem ravnanju z izdelkom povzroči poškodbe ali materialno škodo, ki ni napaka izdelka.

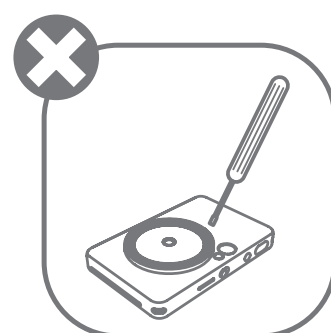
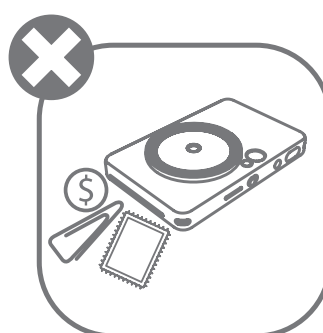
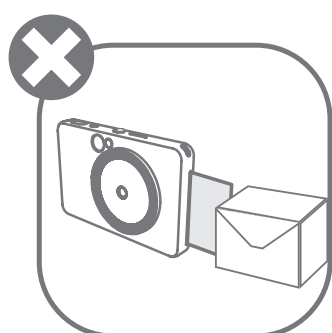
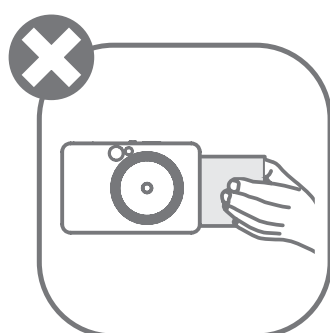
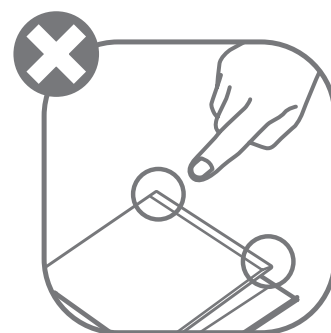
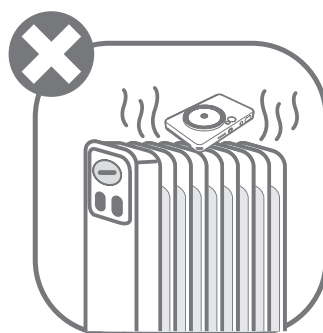
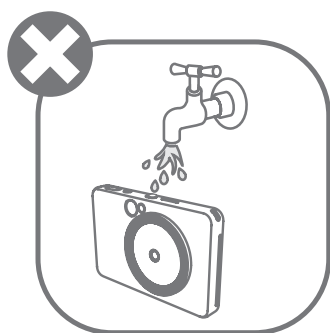

- Naprava morda ne bo tiskala, če jo uporabljate v ekstremnih vremenskih razmerah. Preden poskusite znova tiskati, pustite, da tiskalnik doseže priporočeno delovno temperaturo 15 do 32 °C.
- Napravo polnite pri priporočeni temperaturi od 15 do 32 °C.
- Napravo čistite z mehko, suho krpo. Ne čistite z vlažno krpo ali hlapljivimi tekočinami, kot je razredčilo za barve.
- Pokrov naj bo zaprt, da preprečite vstop prahu in drugih delcev v napravo.
- Če naprava ne deluje pravilno, se obrnite na prodajalca, pri katerem ste kupili ta izdelek ali na storitve za servis in podporo Canon na naslovu [www.canon-europe.com/support](http://www.canon-europe.com/support).
- Baterije nikoli ne izpostavljajte visokim temperaturam, neposredni toploti in je nikoli ne zažigajte.
- Zaradi elektromagnetnih motenj ali elektrostatične razelektritve lahko pride do okvare naprave oziroma izbrisa ali okvare pomnilnika. Če se to zgodi, z buciko ali podobnim predmetom pritisnite gumb [RESET] (»ponastavi«) na dnu naprave.
- Na napravi ne izvajajte nepooblaščenih sprememb. To lahko ogrozi varnost, skladnost s predpisi in učinkovitost ter lahko razveljavi garancijo.
- Ne zamenjajte baterije z baterijo nepravilnega tipa.
- Baterije ali celic ne razstavljajte, odpirajte ali drobite.

# PREGLED

## DOBAVLJENI ELEMENTI

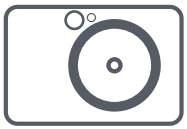

Hiter fotoaparati  
s tiskalnikom



Vodnik za hitri  
začetek



List z regulativnimi  
in garancijskimi  
informacijami



CANON ZINK®  
foto papir  
(10 listov)

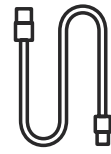

Kabel USB



Zapestni  
pašček

## LASTNOSTI IZDELKA

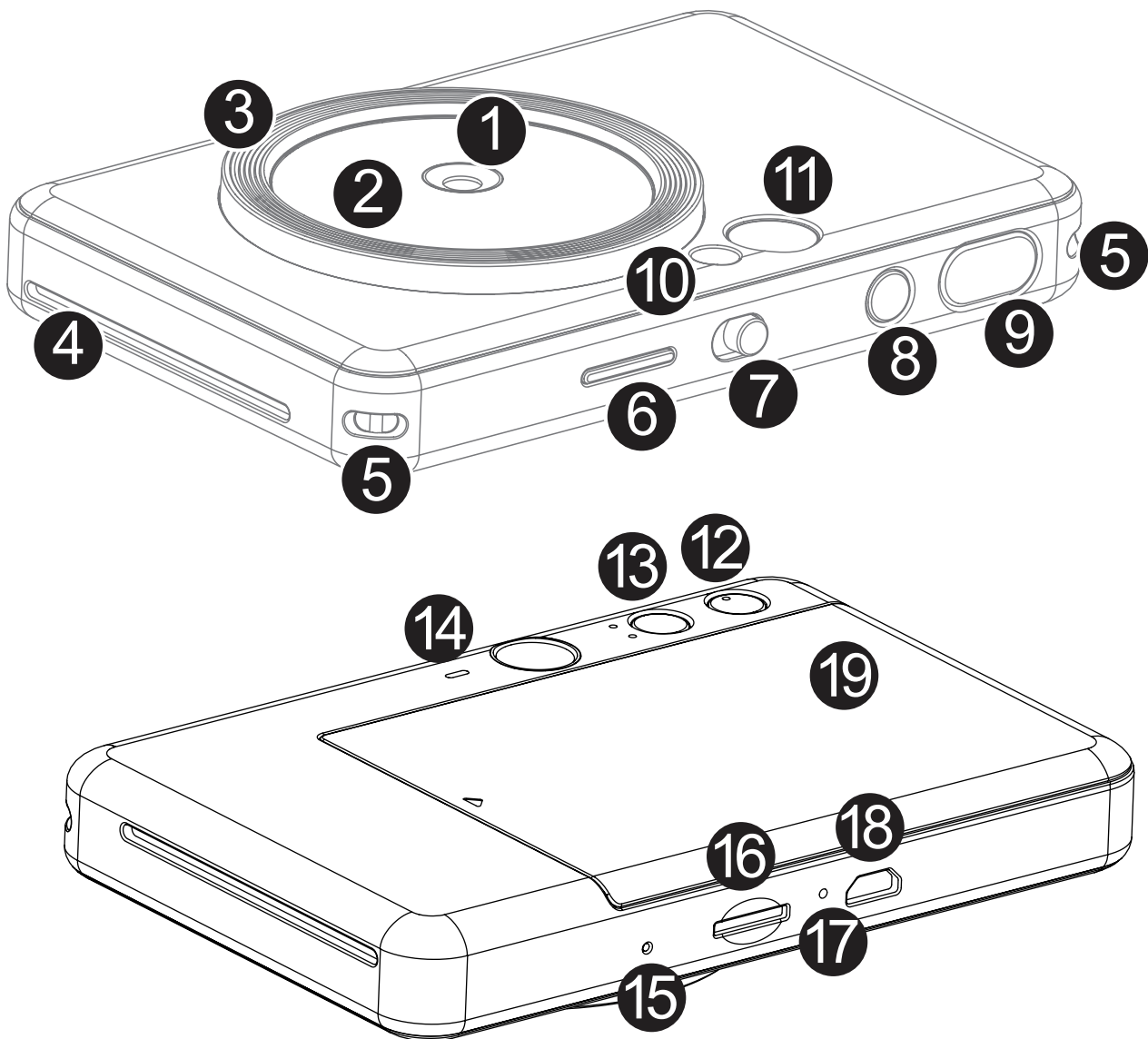

- 1 Objektiv fotoaparata
- 2 Ogledalo za selfije
- 3 Svetlobni obroč (8 svetlobnih indikatorjev LED)
- 4 Izhodna reža tiskalnika
- 5 Reža za zapestnico
- 6 Stanje indikatorja LED
- 7 Drsno stikalo
- 8 Gumb za vklop/izklop
- 9 Sprožilec
- 10 Bliskavica
- 11 Iskalo
- 12 Gumb za obrobo
- 13 Gumb za filtre
- 14 Zvočnik
- 15 Gumb za ponastavitev  
\* Za ponastavitev naprave pritisnite z buciko
- 16 Reža za kartico MicroSD (do 256 GB)
- 17 Stanje polnjenja – LED
- 18 Vhod Micro USB
- 19 Pokrov tiskalnika

## POLNJENJE

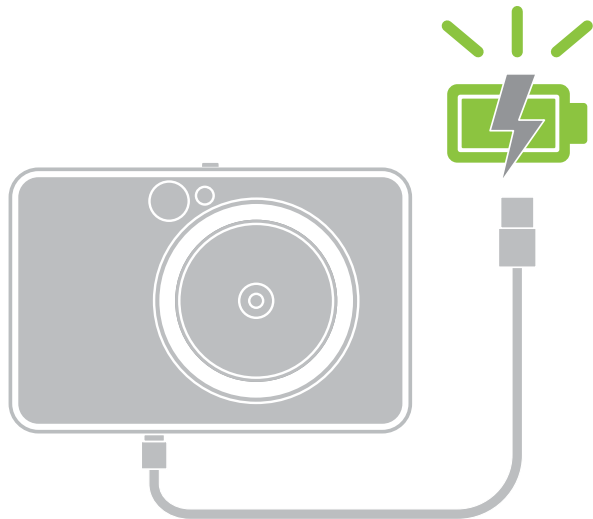

### Stanje polnjenja - LED

Polnjenje: rdeča

Popolnoma napolnjeno: zelena



V napravo je vgrajena baterija. Napravo pred uporabo do konca napolnite s pomočjo priloženega kabla USB.

- 1 Vstavite manjši konec priloženega kabla USB v napravo, drugi konec pa vstavite v polnilnik USB.
- 2 LED lučka polnjenja bo zasvetila rdeče, kar označuje polnjenje.
- 3 Ko je baterija do konca napolnjena, bo LED lučka polnjenja svetila zeleno.  
– Čas delovanja se lahko razlikuje glede na stanje baterije, stanje delovanja in okoljske pogoje.

\* Če naprave ne nameravate uporabljati, priporočamo, da baterijo enkrat na leto napolnite, preden jo pustite neuporabljeno za vzdrževanje baterije. Če napravo hranite pri nizki bateriji več kot tri (3) mesece, se lahko baterija pokvari in vgrajene baterije morda ne boste mogli napolniti.

## OPOMBA

### O KABLU USB

#### MED POLNJENJEM PREVIDNO RAVNAJTE S KABLOM USB

- Na kabel ne postavljajte težkih predmetov.
- Kabla USB ne postavljajte v bližino virov toplote.
- Kabla ne praskajte, poškodujte, zvijajte in ga močneje ne vlecite.
- Kabla ne priklaplajte niti odklapljajte z mokrimi rokami.
- Izogibajte se previsokim/prenizkim temperaturam ali pogojem visoke vlažnosti.
- Po polnjenju odklopite kabel USB iz napajanja.
- Za polnjenje uporabljajte priloženi kabel USB.

## NALAGANJE PAPIRJA

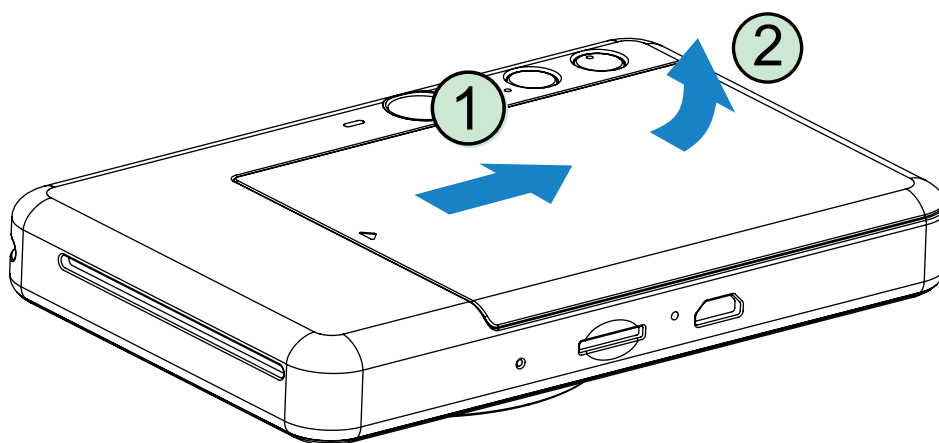

- 1 Pokrov odstranite tako, da ga potisnete naprej v smeri puščice.

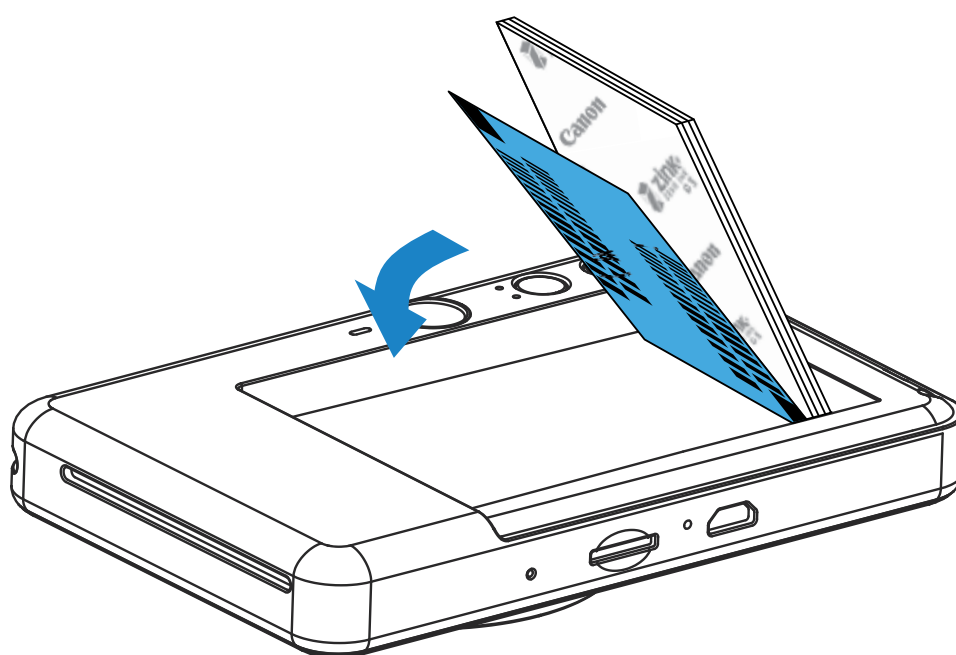

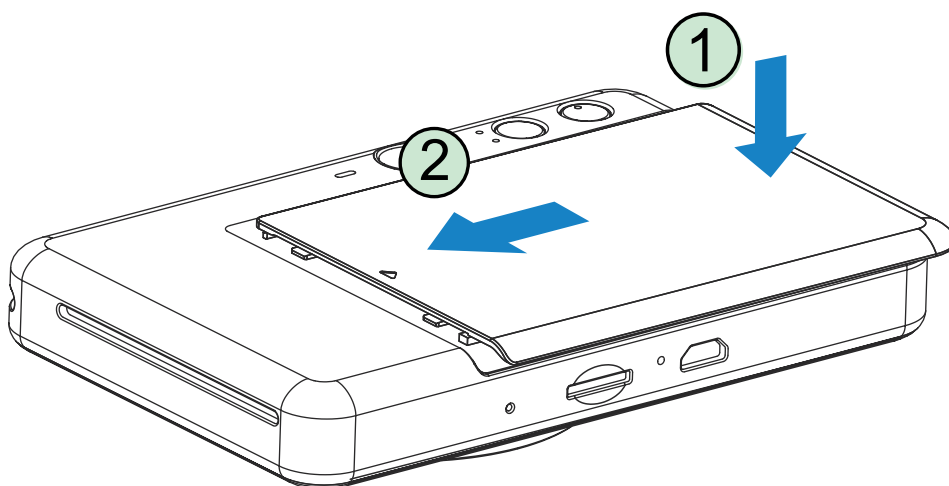

- 2 Odprite eno vrečko foto papirja (10 listov + modri list SMART SHEET®).
- 3 Vseh 10 listov foto papirja in en modri list SMART SHEET® postavite v predalček za foto papir.
  - Foto papir naložite na vrh modrega lista SMART SHEET®, pri čemer se prepričajte, da so črna koda in logotipi na foto papirju obrnjeni navzdol.

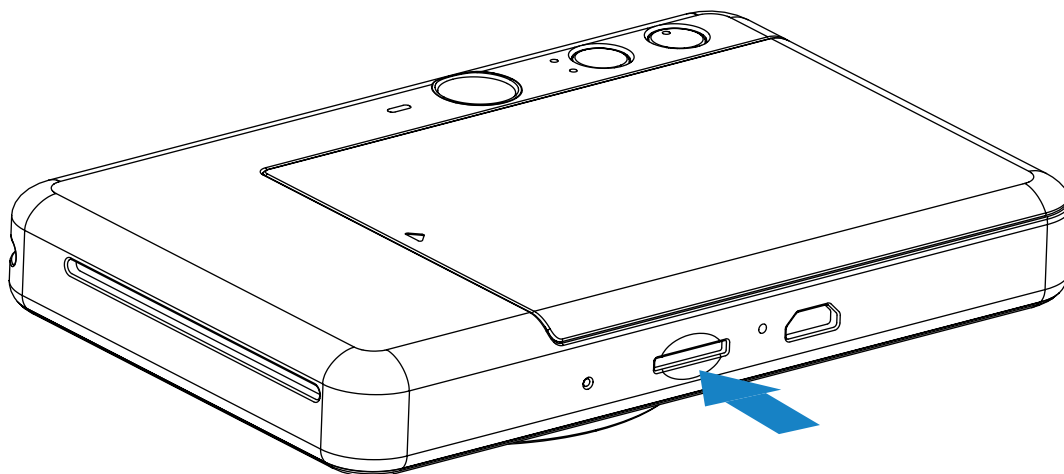

- 4 Zgornji pokrov namestite nazaj na napravo. Ob pravilnem zapiranju bi se moral zaskočiti na svoje mesto.
  - Modri list SMART SHEET® bo samodejno poslan skozi napravo pred prvim tiskanjem.

## ZUNANJI POMNILNIK



 Za shranjevanje zajetih fotografij potrebujete zunanjo kartico MicroSD (s prostornino do 256 GB).

Podprti so samo formati FAT16, FAT32 in exFAT.

### PRIPRAVA POMNILNIŠKE KARTICE

Uporabite naslednje pomnilniške kartice (se prodajajo ločeno)

- Pomnilniške kartice MicroSD \*1
- Pomnilniške kartice MicroSDHC \*1\*2
- Pomnilniške kartice MicroSDXC \*1\*2

\*1 Kartice, skladne s standardi za kartice SD. Delovanja tega fotoaparata nismo mogli preveriti z vsemi pomnilniškimi karticami.

\*2 Podprte so tudi pomnilniške kartice UHS-I.

### VSTAVLJANJE IN ODSTRANJEVANJE KARTICE MicroSD

- Vstavite kartico MicroSD v režo na dnu naprave. Ko je kartica popolnoma vstavljena, bo rahlo kliknila.
- Pritisnite zgornji rob kartice, če jo želite odstraniti. Nežno povlecite, če želite popolnoma odstraniti kartico iz naprave.
- V primeru napake pri branju /zapisovanju na kartico MicroSD, se prikaže LED indikacija napake MicroSD. Odstranite kartico MicroSD in znova zaženite napravo.
- Napravo priključite na računalnik s priloženim kablom USB. Dvokliknite sliko na zunanjem pogonu, ko se prikaže na računalniku z namenom ogleda in shranjevanja fotografij.

## OPOMBA

### VZDRŽEVANJE NAPRAVE

- Napravo uporabljajte in hranite v priporočenem okolju s temperaturo od 15 do 32 °C in pri relativni vlažnosti 40–55 %.
- Uporabljajte najnovejšo različico vdelane programske opreme. Povežite svojo napravo z aplikacijo za tiskanje Canon Mini. Ikona »Nadgradnja vdelane programske opreme« bo prikazana v menijski vrstici, če je na voljo je nova vdelana programska oprema.
  - Pred preverjanjem zagotovite, da ima vaša mobilna naprava vzpostavljeno povezavo z internetom. Če morate nadgraditi vdelano programsko opremo, mora biti baterija tiskalnika napolnjena na 50 % ali več.
- Prepričajte se, da uporabljajte najnovejšo različico aplikacije za tiskanje Canon Mini. Če se vaše aplikacije ne posodobljajo samodejno, pojdite v trgovino z aplikacijami in preverite, ali je treba posodobiti aplikacijo.



## OPOMBA

---

### OB UPORABI FOTO PAPIRJA



- Vstavite le 10 listov foto papirja in 1 modri list SMART SHEET®. V tiskalnik ne smete naložiti več, ker bi to lahko povzročilo zastoje papirja ali napake pri tiskanju.
- Za optimalne rezultate tiskanja uporabljajte foto papir za Canon Zoemini.
  - Dodatni foto papir lahko kupite znotraj aplikacije za tiskanje Canon Mini tako, da v glavnem meniju tapnete »Nakup papirja«.
- Če pride do zastoja papirja, preprosto izklopite in znova vklopite tiskalnik, da samodejno odpravite zastoje papirja. Papirja ne poskušajte vleči iz tiskalnika.
- Ko naprava tiska, ne vlecite foto papirja.
- S foto papirjem pravilno ravnajte, da ga ne bi poškodovali ali zvilili.
- Med nalaganjem se potrudite, da foto papir ostane čist. Če je foto papir umazan ali poškodovan, lahko pride do zastoja papirja ali napake pri tiskanju.
- Nove vrečke foto papirja ne odpirajte, dokler niste pripravljeni, da jo naložite v napravo.
- Foto papirja ne izpostavljajte neposredni sončni svetlobi ali vlagi.
- Foto papirja ne puščajte v območjih, kjer je temperatura ali vlažnost zunaj predlaganih pogojev, ki so označeni na vrečki. S tem lahko negativno vplivate na kakovost natisnjene fotografije.

### O MODREM LISTU SMART SHEET®

- Vsaka vrečka foto papirja vsebuje 10 listov foto papirja in 1 modri list SMART SHEET®.
- Naložite modri list SMART SHEET® in foto papir iz iste vrečke, da dosežete optimalno kakovost tiskanja. Vsak modri list SMART SHEET® je posebej prilagojen za vrečko papirja, v kateri je priložen..
- Modri list SMART SHEET® bo pred tiskanjem samodejno poslan skozi napravo, da očisti tiskalnik in optimizira kakovost tiskanja za vrečko papirja, v kateri je priložen (10 listov).
- Modri list SMART SHEET® shranite in ga zavržite šele, ko natisnete vseh 10 listov foto papirja iz vrečke. Če kakovost tiskanja ni taka, kot ste jo pričakovali, lahko znova uporabite list Modra SMART SHEET®, če še vedno uporabljate papir iz iste vrečke. Preprosto vstavite modri SMART SHEET® s črtno kodo navzdol pod preostali foto papir.
- Če uporabite modri list SMART SHEET® iz druge vrečke, lahko pride do slabše kakovosti tiskanja.

# UPORABA

## VKLOP/IZKLOP

- 1 Pritisnite in držite gumb za vklop/izklop , dokler ne zasveti LED lučka.
- 2 LED lučka sveti belo, je naprava pripravljena na tiskanje.
- 3 Pritisnite in držite gumb za vklop/izklop , da izklopite napravo.

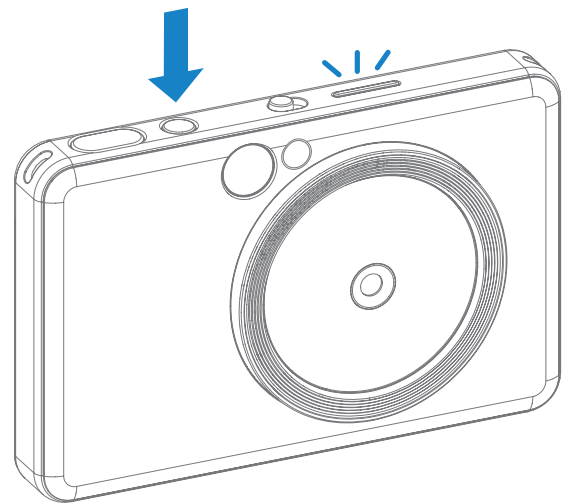

### SAMODEJNI IZKLOP

Ko je naprava približno 3 minute (privzeta vrednost) v stanju mirovanja, se samodejno izklopi.

- Uporabnik lahko nadaljuje z uporabo naprave, če znova pritisne gumb za vklop/izklop.
- Uporabnik lahko spremeni čas (3 minute/5 minut/10 minut) v APLIKACIJI.

## FOTOGRAFIRANJE IN TISKANJE FOTOGRAFIJE

- 1 Držite napravo in potrdite želeno kompozicijo slike.
- 2 Za fotografiranje pritisnite gumb Sprožilec . Fotoaparati samodejno sproži bliskavico, če je to potrebno zaradi svetlobnih pogojev.
- 3 Če je vstavljen papir, bo fotografija natisnjena takoj po fotografiranju. Naprava lahko drži do 10 slik hkrati za tiskanje, odvisno od zmogljivosti kartice MicroSD\*.

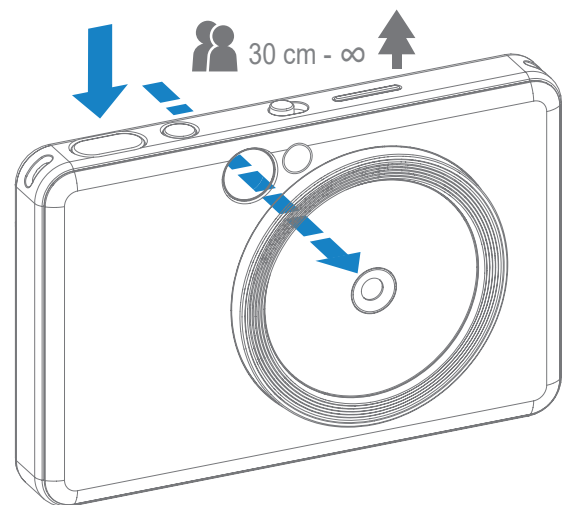

\* Ko je naprava izklopljena, je čakalna vrsta za tisk odstranjena in je ni mogoče nadaljevati.

\* Če kartica MicroSD ni vstavljena, lahko naprava lahko drži do 5 slik hkrati za tiskanje.

- 4 Uporabnik lahko fotografira z napravo tudi brez papirja, če je vstavljena kartica MicroSD. Fotografije bodo shranjene na kartico MicroSD.

## ISKALO

Kompozicijo slike sestavite s pomočjo okvirja v iskalu.



2 x 3



Zunanji okvir za običajno fotografiranje pri razdalji 1m - ∞

2 x 3



Notranji okvir za fotografiranje od blizu pri razdalji 30 cm - 1 m

## OGLEDALO ZA SELFIFE

Kompozicijo slike sestavite s pomočjo okvirja v ogledalu za selfije.

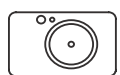

50 cm - ∞



2 x 3



Razdalja ostrenja pri 50 cm.



## NAČINI FOTOGRAFIRANJA

Za različne scenarije lahko izberete različne načine fotoaparata s pomočjo drsnega stikala na vrhu naprave.



Način	Ležeče	Pokončno	Selfi
<b>Simboli</b>			
<b>Merjenje svetlobe</b> (merjenje v primeru zaznavanja človeškega obraza)	Povprečje osrednjega dela (ohrani središče povprečja)	Povprečje osrednjega dela (poudarjeno območje obraza)	Povprečje osrednjega dela (poudarjeno območje obraza)
<b>Ostrenje</b> (ostrenje v primeru zaznavanja človeškega obraza)	Center (ohrani center)	Center (osredotoči na človeški obraz)	Center (osredotoči na človeški obraz)
<b>Bliskavica</b>	IZKLOP bliskavica in IZKLOP svetlobni obroč	AUTO bliskavica in IZKLOP svetlobni obroč	VKLOP bliskavica in VKLOP svetlobni obroč

Opomba: Če nameravate posneti selfi, bo obroček iz 8 LED luči okoli objektivna enakomerno osvetlil vaš obraz. Zmanjša raven sence in vam omogoča, da posnamete čudovite posnetke obraza kot celote in ustvarite enakomerno svetlost celotne fotografije.

\* Učinkoviti doseg obroča luči: 30–60 cm

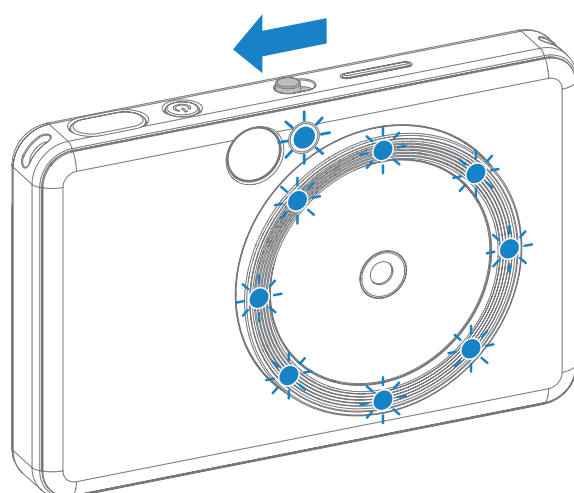

## GUMBA ZA FILTER IN OBROBO

Enostavno dodajte filter ali obrobo svojim fotografijam naravnost v fotoaparatu.



### FILTER

Uporabnik lahko doda črno-beli ali živopisni filter fotografiji s pritiskom gumba  pred fotografiranjem.



Brez filtra brez obrobe





Črno-beli filter brez obrobe



Živobarvni filter brez obrobe

### OBROBA

- Uporabnik lahko fotografiji doda obrobo s pritiskom gumba  pred fotografiranjem.
- Uporabnik lahko obrobo prilagodi prek aplikacije za tiskanje Canon Mini, potem ko napravo poveže z združljivim pametnim telefonom (privzeto je bela obroba).

- 1 Odprite domači zaslon, nato pritisnite »Poskusite brezžično!« --> »Fotografiranje«.
- 2 Pritisnite , da uredite obrobo.
- 3 Izberite zeleno vrsto obrobe in izberite barvo, nato pritisnite , da potrdite.

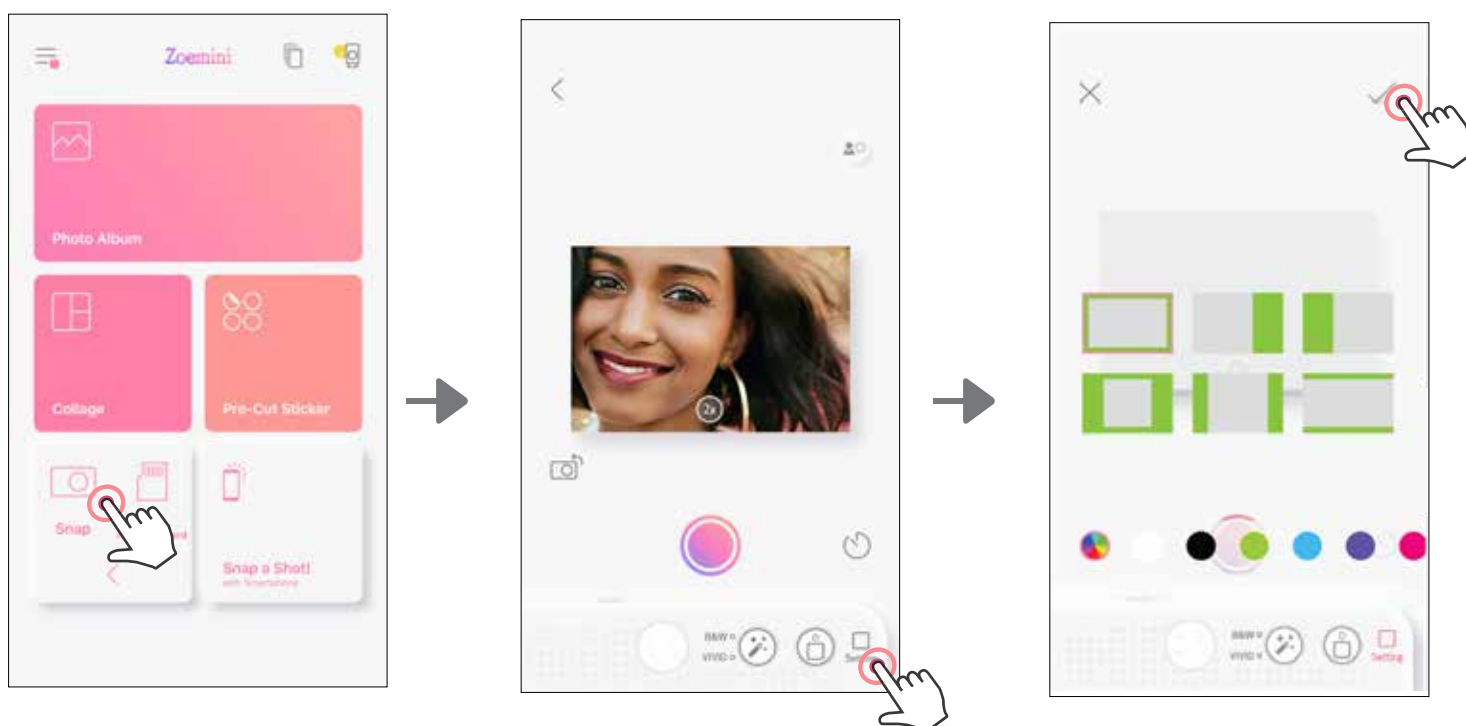

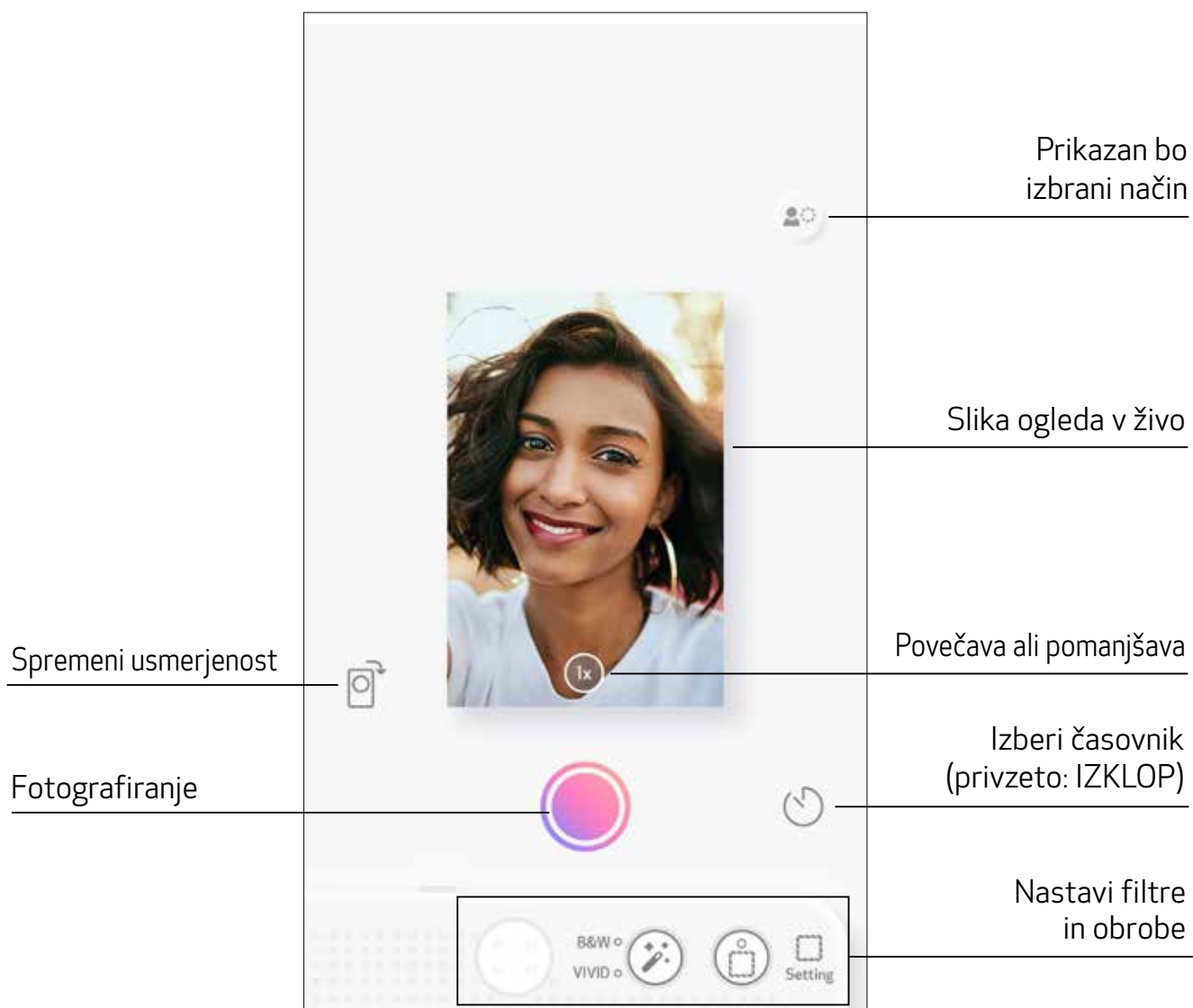

## FOTOGRAFIRANJE OGLEDA V ŽIVO

Uporabnik lahko na daljavo upravlja napravo prek aplikacije, da fotografira. Odprite domači zaslon, da odprete Stran ogleda v živo.



## FOTOGRAFIRANJE IN TISKANJE

Pritisnite  za zajem fotografije. In pritisnite , da potrdite tiskanje.

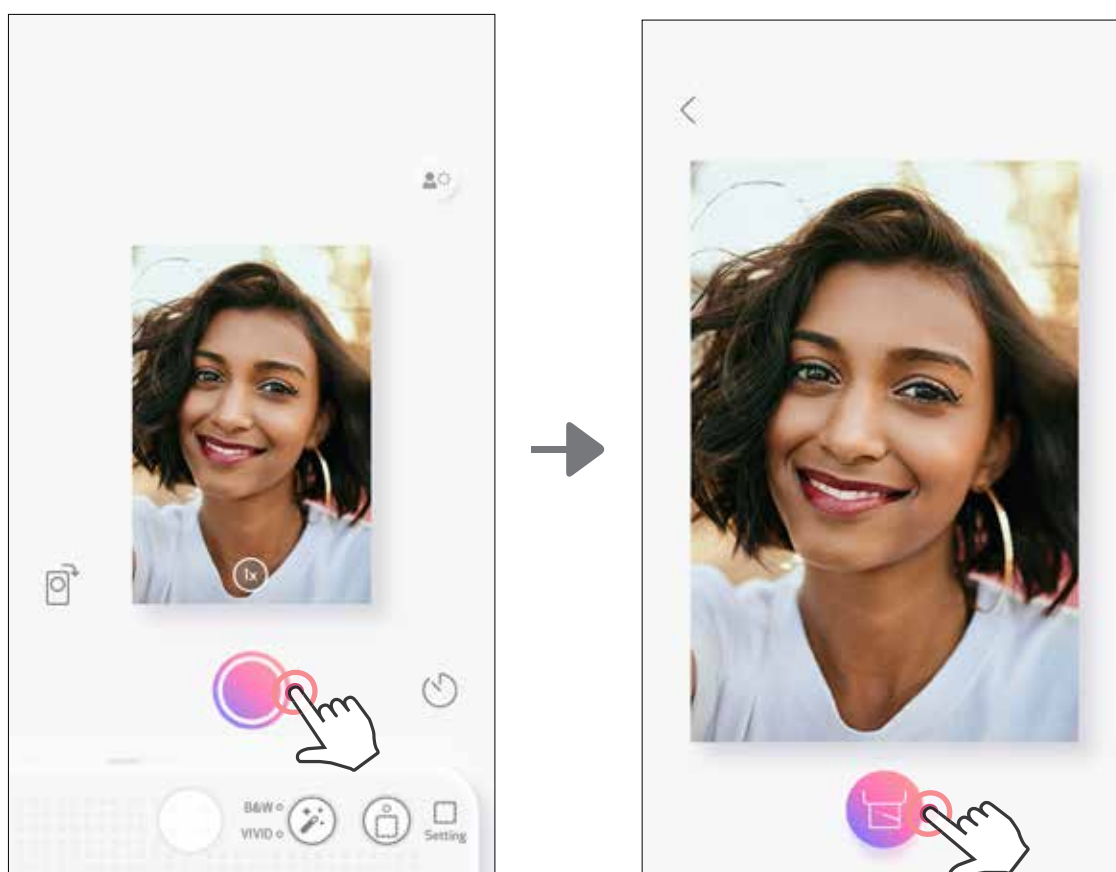

## ČASOVNIK

Pritisnite  za takojšen zajem fotografije. Pritisnite  in izberite 3/5/10-sekundni časovnik (privzeto: izklopljeno). Pritisnite  za začetek odštevanja.

- LED lučka okrog ogledala za selfije vas bo opozorila, da je časovnik vklopljen.

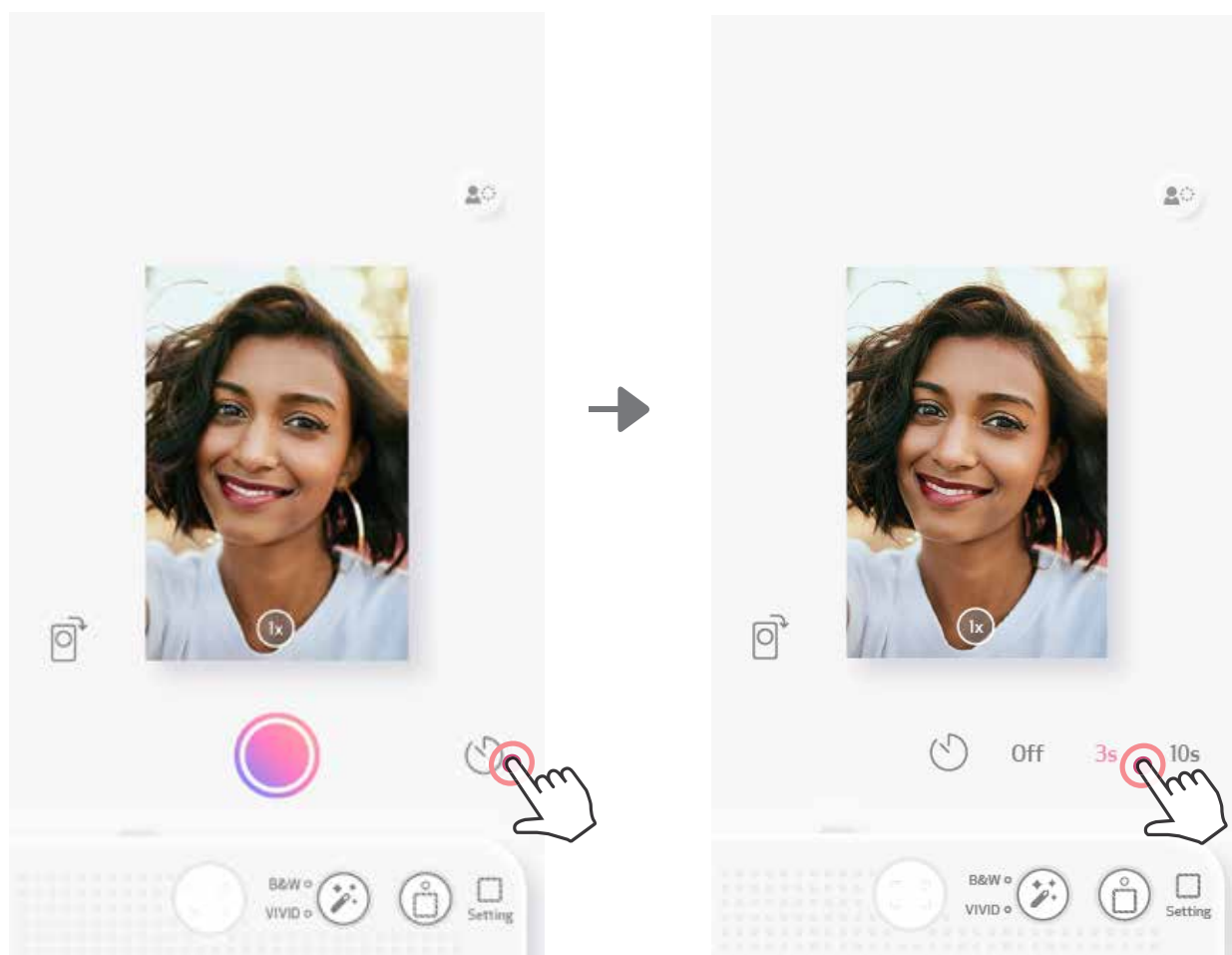

## POVEČAVA

Pritisnite  za povečavo.

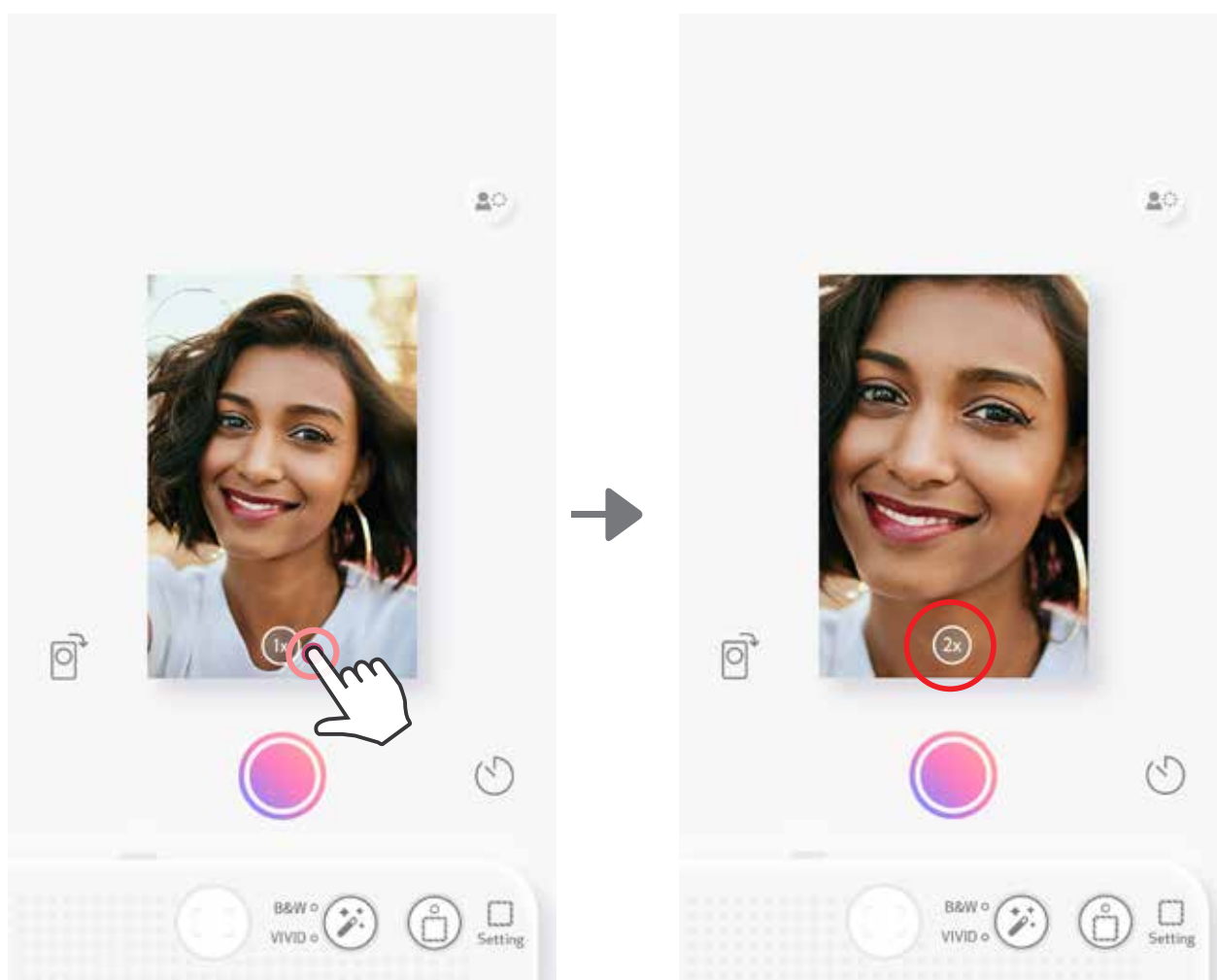

# USMERJENOST

Pritisnite , da preklopite med vodoravno in navpično postavitevjo.

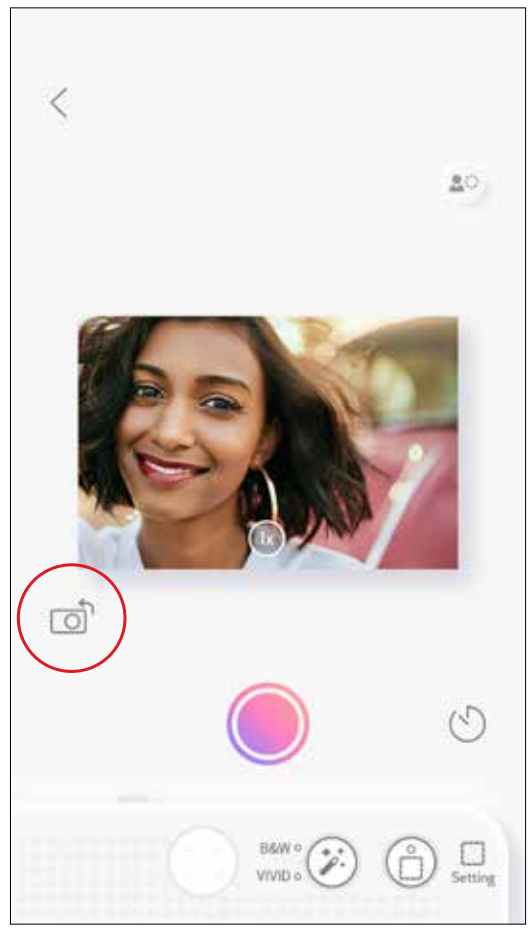
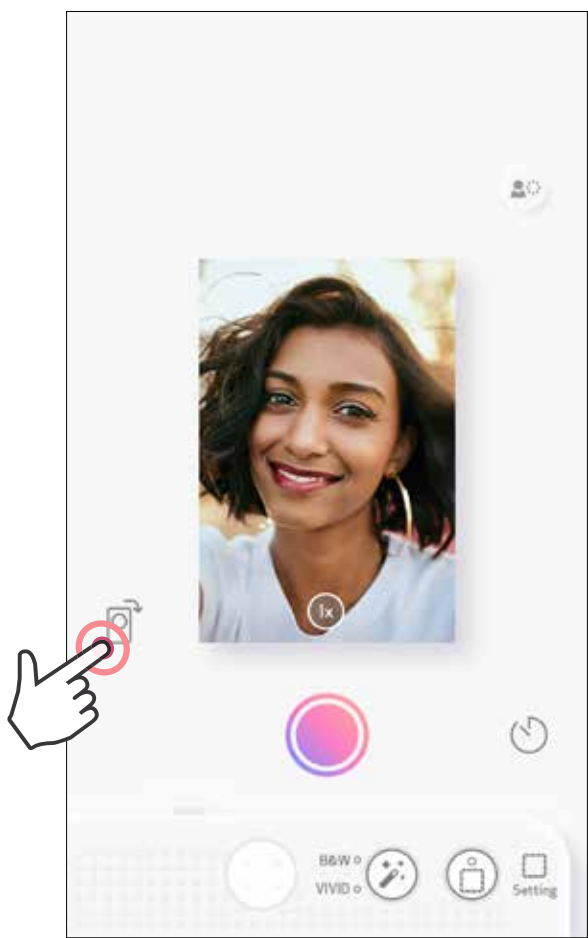





# LED LUČKA



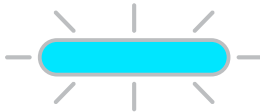

Stanje	LED lučka načina	LED lučka stanja
Vklopite napajanje	Pritisnite in držite gumb za vklop/izklop	 >  Bela
Stanje pripravljenosti	Po vklopu naprave	 Bela
Izklop	Pritisnite in držite gumb za vklop/izklop	 Izklop
Modri list SMART SHEET® napaka	Ko naprava zazna, da je vstavljen napačen modri list SMART SHEET®, ali druga napaka modrega lista SMART SHEET®	 Modra
Obdelava modrega lista SMART SHEET®	Ko naprava nalaga modri list SMART SHEET®	 Bela
Ni papirja ali kartica SD ni vstavljena	Če v napravi ni papirja in ni vstavljena kartica SD, naprava ne bo dovolila fotografiranja.	 Rdeča
Zagozditev papirja/odprt pokrov	V primeru pojava zagozditve papirja ali odprtega pokrova tiskalnika	 Rdeča
Priprava na tiskanje	Poteka priprava na tiskanje	 Bela
Tiskanje fotografije	Ko naprava natisne fotografijo	 Rumena > Magenta > Cijan > Bela (ponavljajoče)
Način MS (način množičnega shranjevanja)	Naprava je povezana z računalnikom	 Magenta
Napaka kartice MicroSD	Na kartico MicroSD ni mogoče zapisovati podatkov	 Magenta



# SVETLOBNI INDIKATOR LED

Stanje	Svetlobni indikator LED za način	Svetlobni indikator LED za stanje
<b>Previsoka temperatura</b>	Ko je temperatura naprave previsoka	 Rdeča (dokler se ne povrne običajna temperatura)
<b>Prenizka temperatura</b>	Ko je temperatura naprave prenizka	 Cijan (dokler se ne povrne običajna temperatura)
<b>Hlajenje glave tiskalnika</b>	Preverite temperaturo glave tiskalnika in pred tiskanjem počakajte, da se ohladi	 Cijan
<b>Nizka raven napolnjenosti baterije</b>	Ko je raven napolnjenosti baterije 20 %	 Bela > Rdeča (ponavljajoče)
<b>Nadgradnja vdelane programske opreme</b>	Ko naprava posodablja vdelano programsko opremo	 Bela

## ODPRAVLJANJE TEŽAV

Stanje	Svetlobni indikator LED	Dejanja
<b>Napaka kartice MicroSD</b>	 Magenta	<ul style="list-style-type: none"> <li>• Preverite, ali je kartica MicroSD pravilno vstavljena</li> <li>• Preverite, ali je kartica MicroSD polna</li> <li>• Preverite, ali je kartica MicroSD okvarjena</li> <li>• Preverite, ali je kartica MicroSD združljiva</li> </ul>
<b>Neuspešno podajanje papirja</b>	 Rdeča	<ul style="list-style-type: none"> <li>• Odprite pokrov predalčka za papir in preverite, ali je vstavljen foto papir Canon ZINK®</li> </ul>
<b>Zagozden papir</b>	 Rdeča	<ul style="list-style-type: none"> <li>• Izklopite napravo in jo znova vklopite, foto papir bo podan samodejno</li> </ul>
<b>Pokrov tiskalnika ni ustrezno zaprt</b>	 Rdeča	<ul style="list-style-type: none"> <li>• Ustrezno zaprite pokrov tiskalnika</li> </ul>
<b>Povezava</b>	Ni na voljo	<ul style="list-style-type: none"> <li>• Povezava Bluetooth s pametnim telefonom je pravilno nastavljena</li> <li>• V aplikaciji mora biti izbrana ustrezna naprava</li> <li>• Operacijski sistem pametnega telefona mora biti združljiv in posodobljen na najnovejšo različico</li> </ul>
<b>Daljinsko upravljanje ne deluje</b>	Ni na voljo	<ul style="list-style-type: none"> <li>• Naprava mora imeti vzpostavljeno povezavo z aplikacijo</li> <li>• Aplikacija in vdelana programska oprema morata biti posodobljeni</li> </ul>
<b>Prilagojen zvok ne deluje</b>	Ni na voljo	<ul style="list-style-type: none"> <li>• Naprava mora imeti vzpostavljeno povezavo z aplikacijo</li> <li>• Aplikacija in vdelana programska oprema morata biti posodobljeni</li> </ul>
<b>Naprava ne deluje</b>	Ni na voljo	<ul style="list-style-type: none"> <li>• Raven napolnjenosti baterije ne sme biti prenizka. Če je napolnite napravo</li> </ul>

# SPECIFIKACIJE

Tehnologija tiskanja	ZINK®
Ločljivost tiskanja	314 x 600 dpi (pik na palec)
Hitrost tiskanja	Približno 50 sekund – motor se zažene in zaustavi pri temperaturi prostora 25 °C
Razmerje stranic fotografije	2" x 3"
Združljiv papir	Foto papir Canon: ZP-2030-20 (20 listov) ZP-2030-50 (50 listov) ZP-2030-2C-20 (20 listov) / 2" x 3" / Samolepilna hrbtna stran
Zaloga papirja	Največ 10 listov foto papirja + modri 1 list SMART SHEET®
Ločljivost fotografije	8 milijonov slikovnih pik
Goriščna razdalja	2,6 mm
Zaslonska odprtina	f 2.2
Razpon ostrenja	30 cm - ∞
Občutljivost	Samodejna (ISO 100-1600)
Bliskavica	DA (samodejno)
Doseg bliskavice	0,5 m - 1 m
Pomnilniška kartica	Kartica MicroSD, do 256 GB
Format fotografije	JPEG
Napajanje	Vgrajena 7,4 V baterija za polnjenje z litijevimi polimeri s kapaciteto 700 mAh
Hitrost polnjenja	Približno 120 minut (v celoti)
Napajalnik	Izhodni tok: 1 A (min.) napetost: 5 V
Okoljski parametri	<ul style="list-style-type: none"><li>- Priporočena temperatura pri tiskanju, delovanju, polnjenju in shranjevanju: 15 do 32 °C</li><li>- Priporočena vlažnost pri tiskanju, delovanju, polnjenju in shranjevanju: 40-55 % relativne vlažnosti</li><li>- Delovna temperatura: Od 5 do 40 °C</li><li>- Delovna vlažnost: &lt;70 % relativne vlažnosti</li></ul>
Samodejni izklop	3 minute/5 minut/10 minut (nastavitev v aplikaciji)
Mere	121 mm (Š) x 80,3 mm (V) x 22,5 mm (G)
Teža	188 g
Združljivi operacijski sistem (za računalnik)	Windows 7 / 8 / 8.1 / 10 Mac OSX 10.10-10.15
Povezljivost	Bluetooth 5.0
Združljivi operacijski sistem	iOS 12.0 ali novejša različica in Android 6.0 ali novejša različica
Mobilna aplikacija	Canon Mini Print
Povezava za polnjenje in prenos podatkov	USB 2.0 (Micro USB)

Vse specifikacije se lahko spremenijo brez predhodnega obvestila.

# NAMESTITEV APLIKACIJE

## MOŽNOST ① V TRGOVINAH Z APLIKACIJAMI POIŠČITE »CANON MINI PRINT«

Za Android™ - v trgovini Google Play™

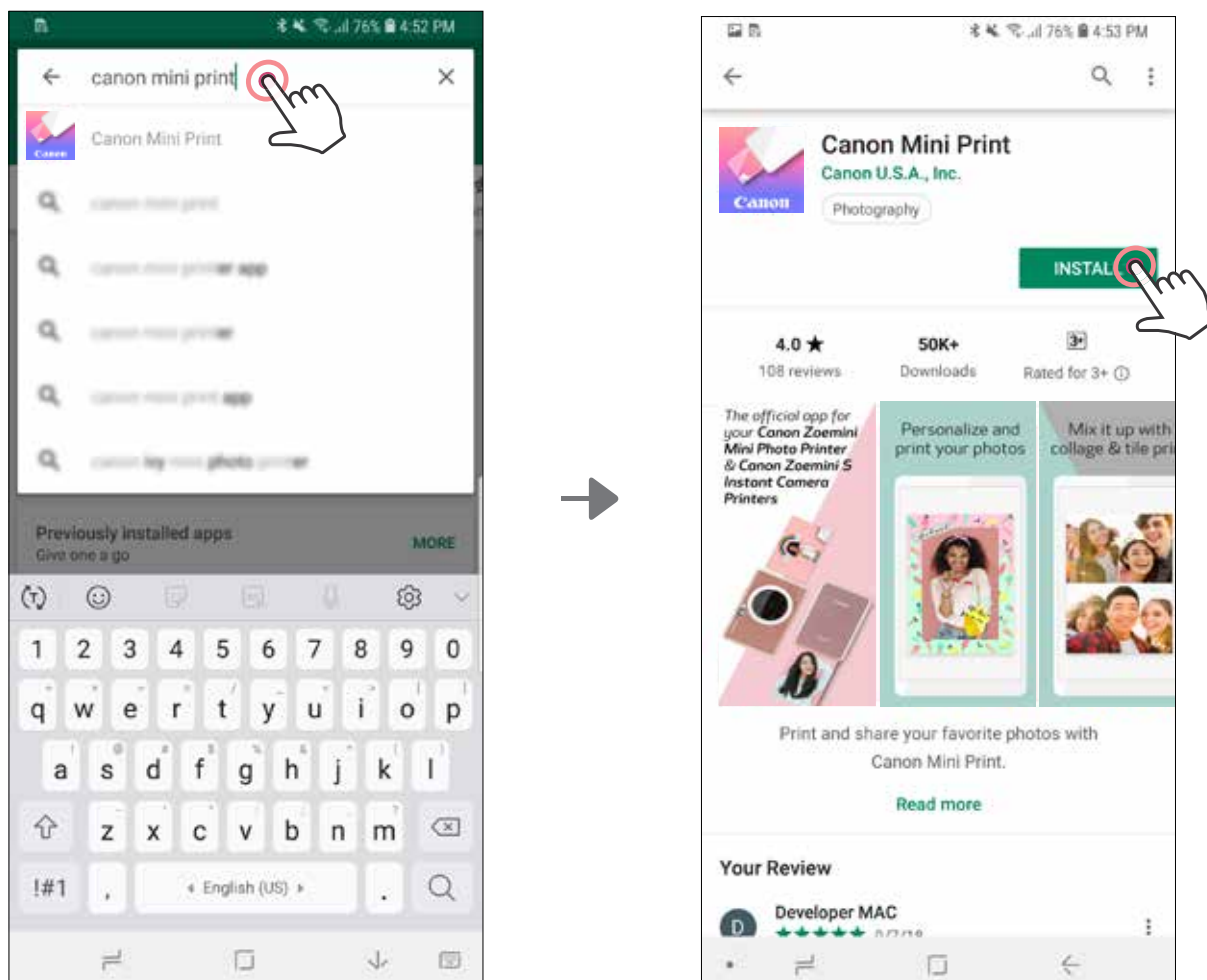

Za iOS® - v trgovini App Store®

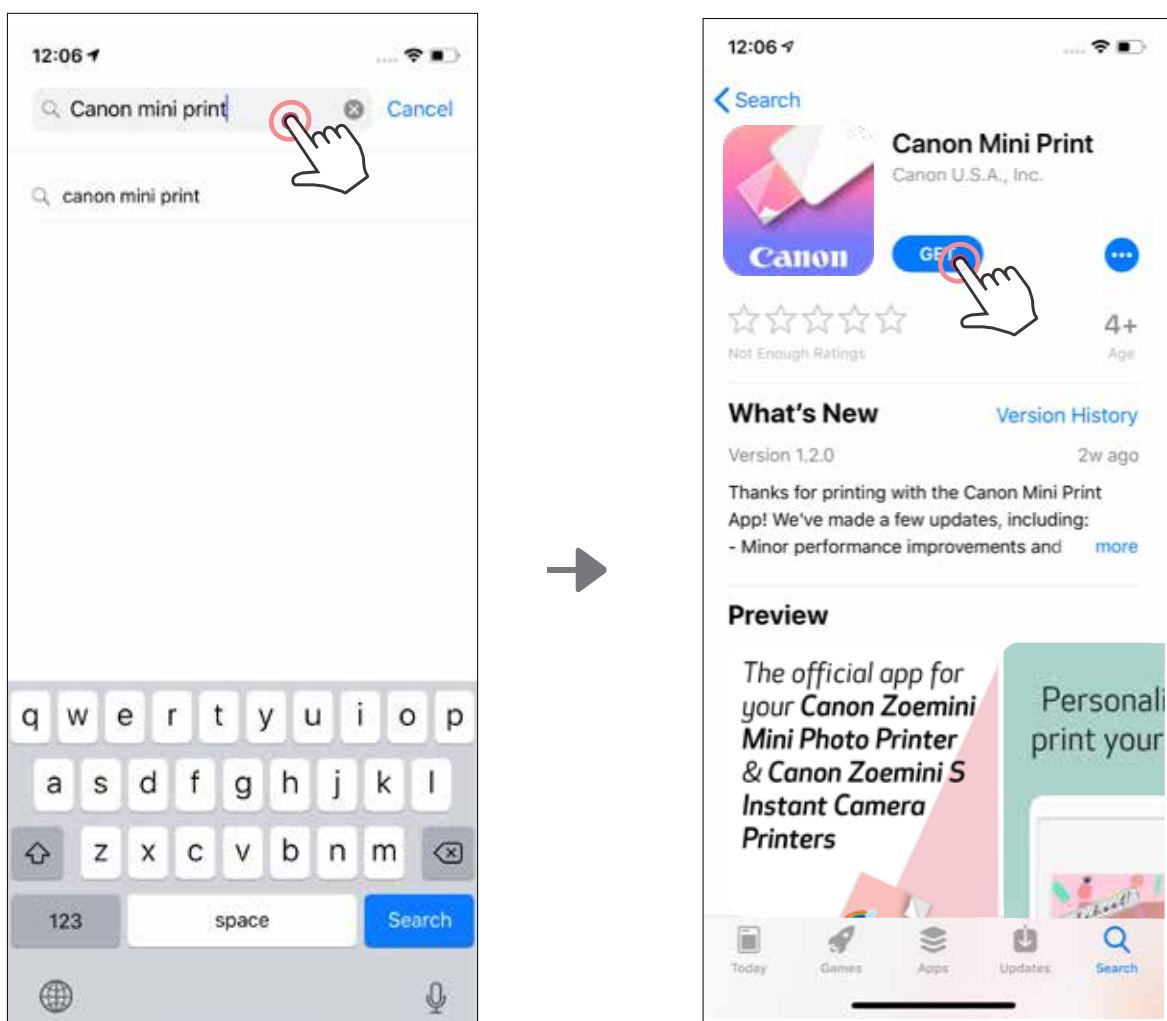

# MOŽNOST ② S POMOČJO KODE QR – SKENIRAJTE KODO QR V »VODNIKU ZA HITRI ZAČETEK«



Za Android

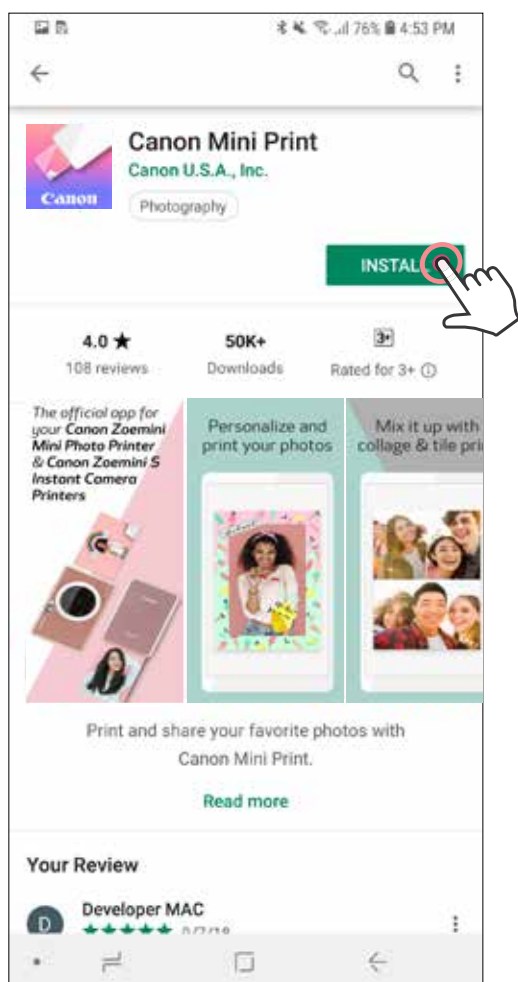

Za iOS

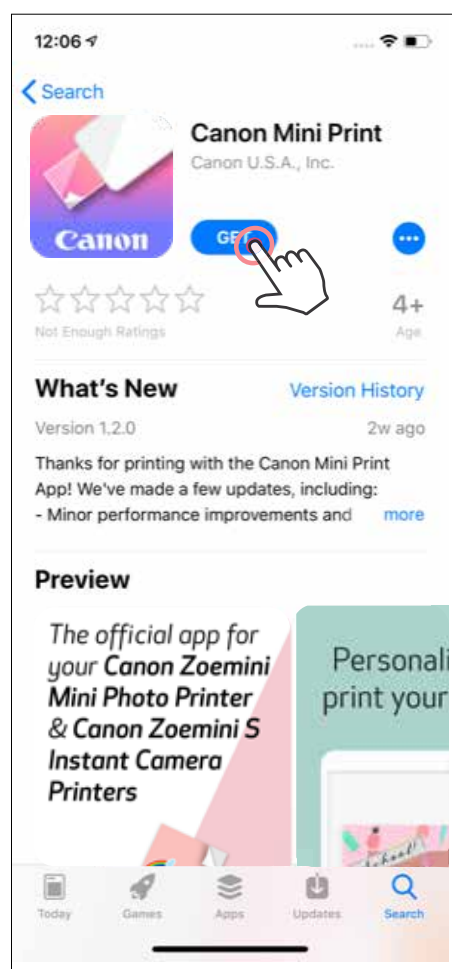

# MOŽNOST ③ ODPRITE [HTTPS://APP.CANONMINIPRINT.COM/](https://app.canonminiprint.com/) V SPLETNEM BRSKALNIKU SVOJE NAPRAVE

# MOŽNOST ④ UPORABA NFC – SAMO ANDROID

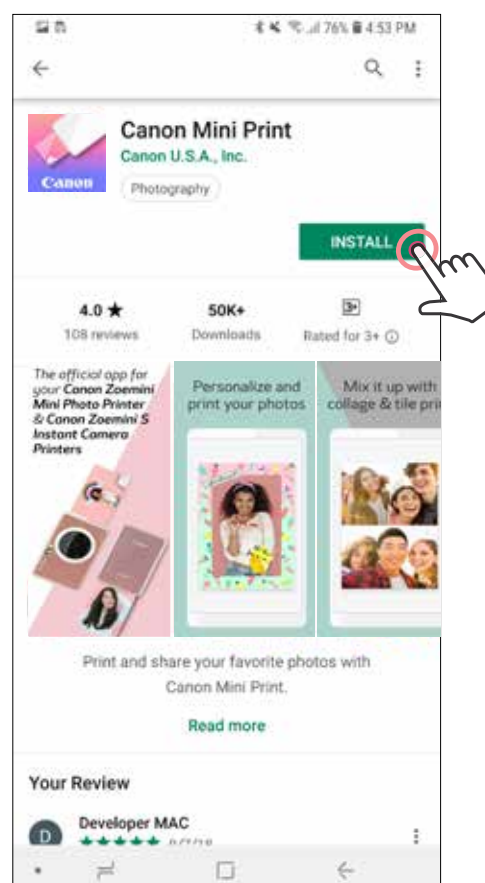
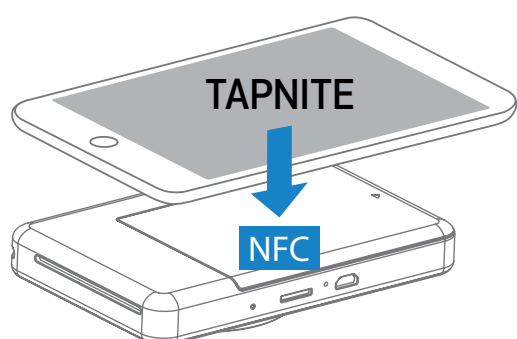

## Seznanjanje z Android in iOS

- 1 Vklonite tiskalnik tako, da pritisnete in držite gumb za vklop, dokler se ne prižge svetlobni indikator LED.  
Odprite »Nastavitve« mobilne naprave, da omogočite povezavo Bluetooth in vzpostavite povezavo s tiskalnikom.
- 2 **Seznanjanje** – Tapnite ikono v zgornjem desnem kotu in izberite tiskalnik.  
Po vzpostavljeni povezavi, se ikona spremeni v prikaz napolnjenosti baterije.

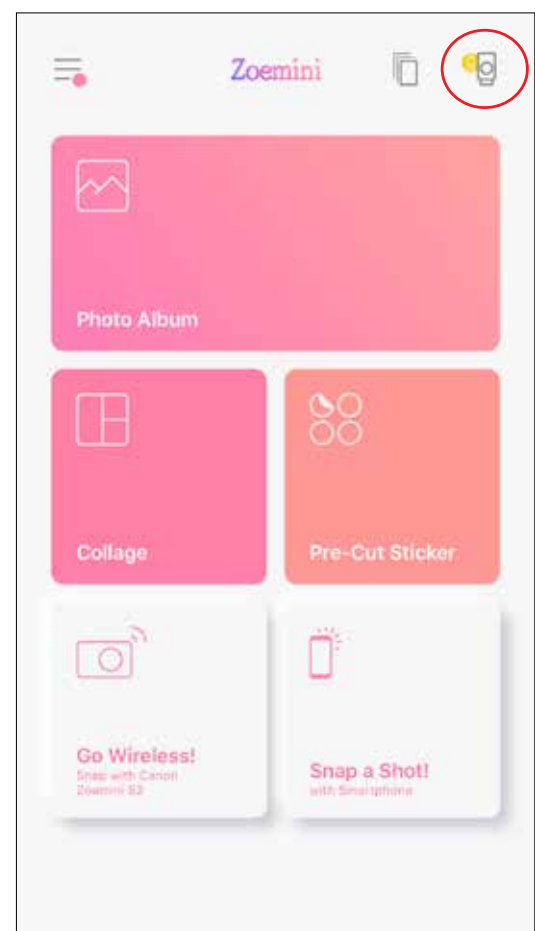
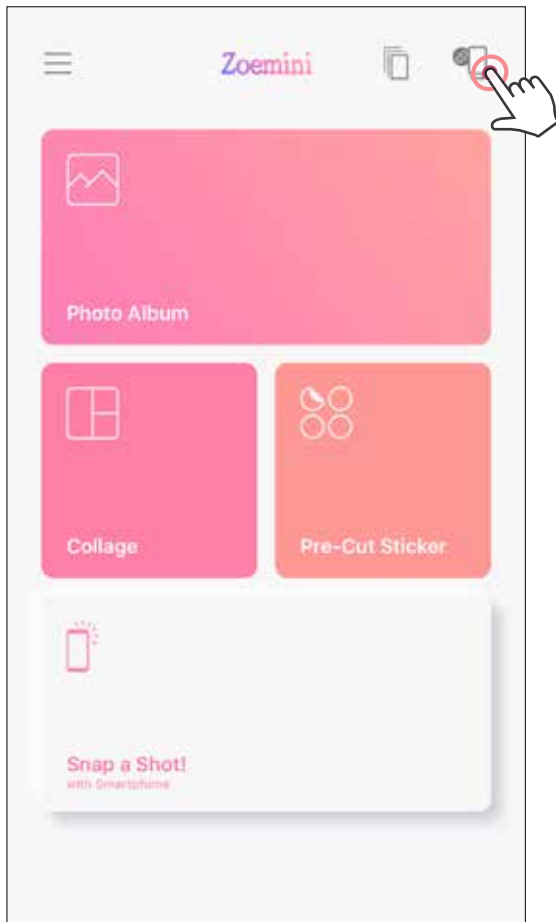

- ③ **Ponovno poveži tiskalnik** – Tiskalnik se bo samodejno znova povezal z aplikacijo, ko je že seznanjen. Če se tiskalnik ni povezal z aplikacijo, tapnite ikono v zgornjem desnem kotu in na seznamu izberite tiskalnik.

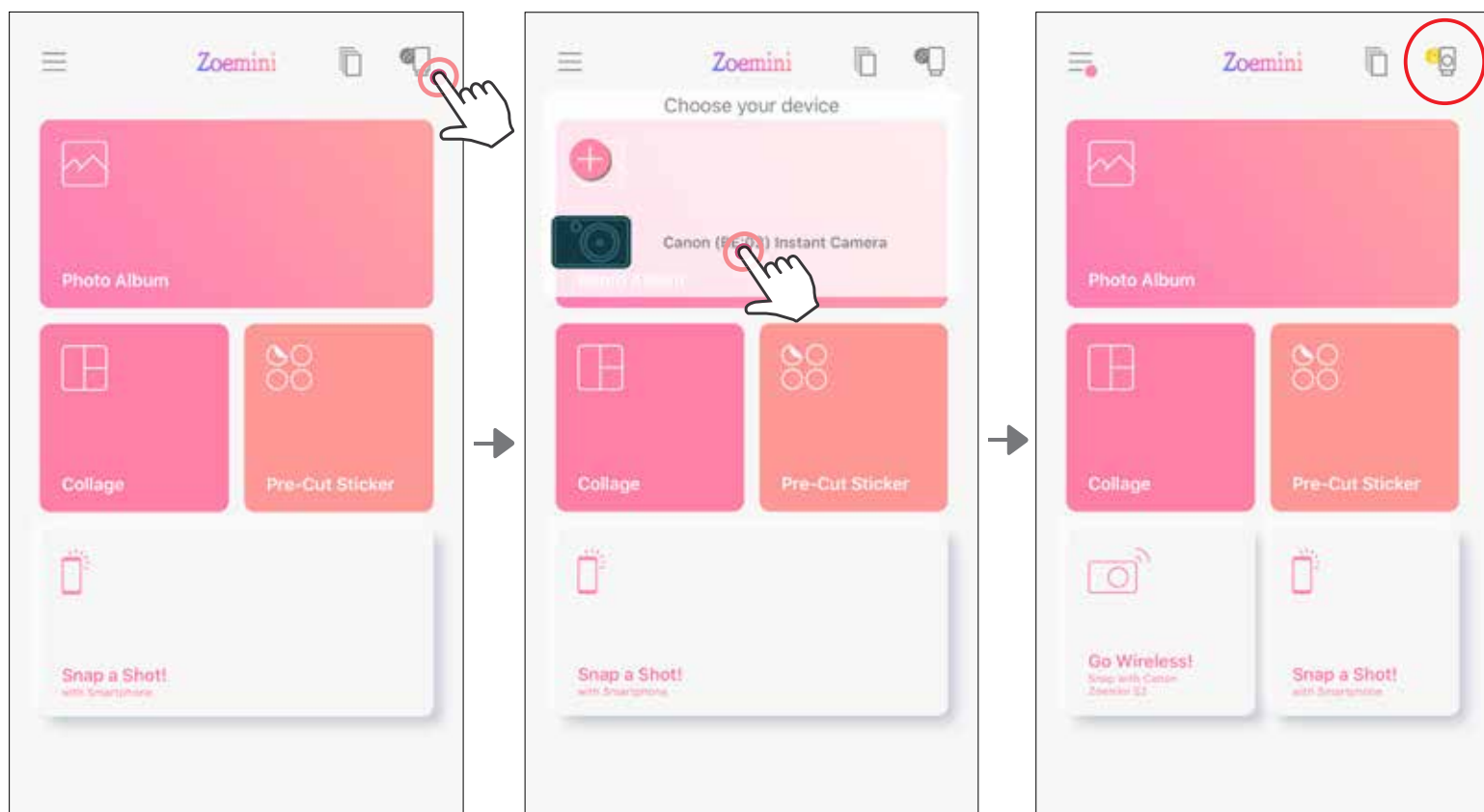

## Vzpostavitev povezave v sistemu Android (z NFC)

- 1 Na mobilni napravi zagotovite, da sta omogočeni povezavi NFC in Bluetooth.
- 2 Odprite aplikacija za tiskanje Canon Mini.
- 3 Mobilno napravo postavite na tiskalnik.
- 4 Upoštevajte navodila na zaslonu, da seznanite napravi in prvič vzpostavite povezavo med njima. Tiskalnik samodejno vzpostavi povezavo z mobilno napravo.

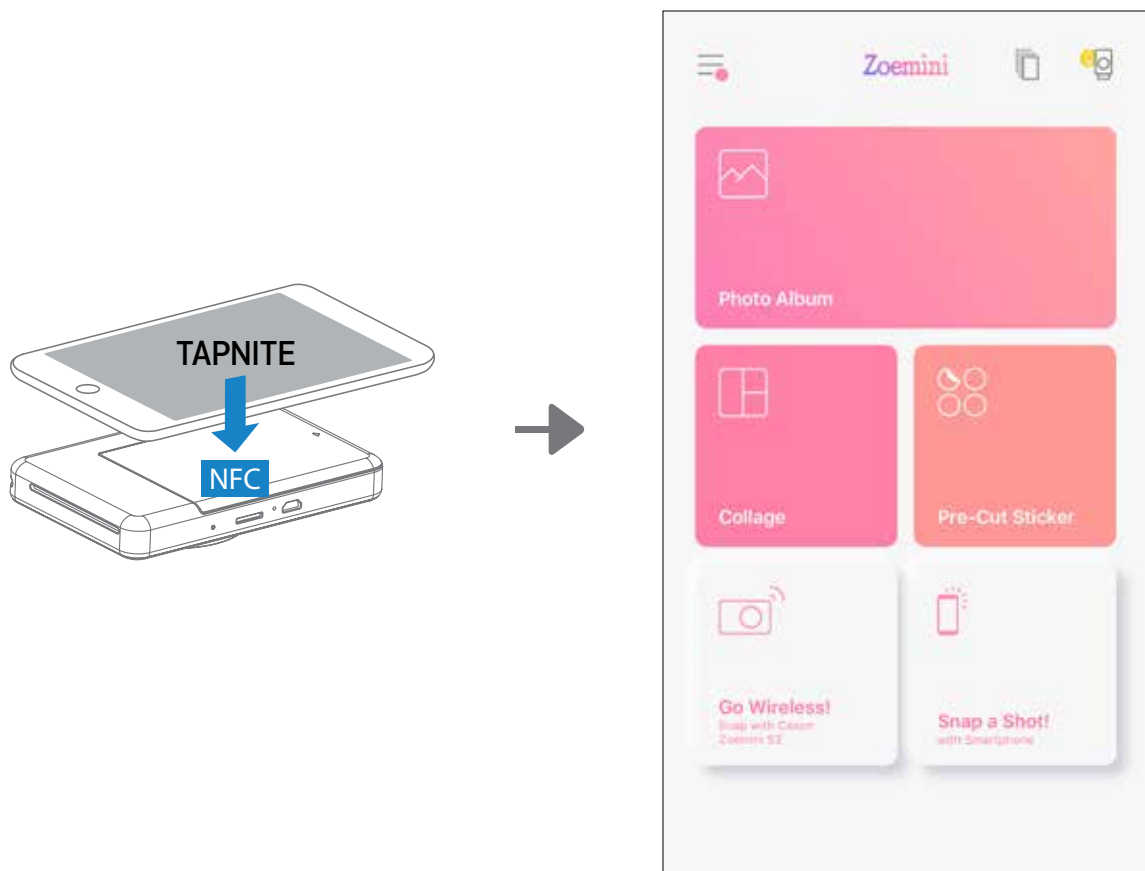

## ! OPOMBA

**Ikona stanja tiskalnika** (prikazana v aplikaciji)

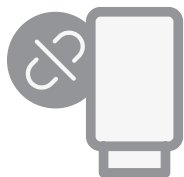

Tiskalnik ni povezan

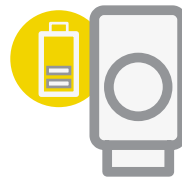

Tiskalnik je povezan  
(Prikazano stanje baterije)

## O vzpostavljanju povezave

- En tiskalnik lahko povežete s samo eno napravo iOS/Android.
- Eno napravo iOS/Android lahko povežete z več tiskalniki.  
Če želite seznaniti dodatni tiskalnik, pojdite na domačo stran, tapnite ikono v zgornjem desnem kotu in pritisnite »+«, da izberete tiskalnik.
- Poiščite tiskalnik z imenom »Canon (xx:xx) Instant Camera« in vzpostavite povezavo z njim. Zadnje 4 števke številke MAC (xx:xx) lahko najdete na nalepki znotraj tiskalnika.
- Iskanje povezave in prenos prek tehnologije Bluetooth sta lahko neuspešna zaradi pogojev v okolju.  
Preverite nastavitve povezave Bluetooth v vaši mobilni napravi in poskusite znova.

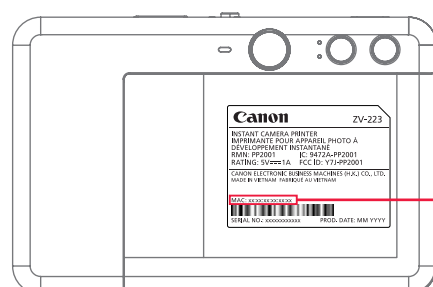
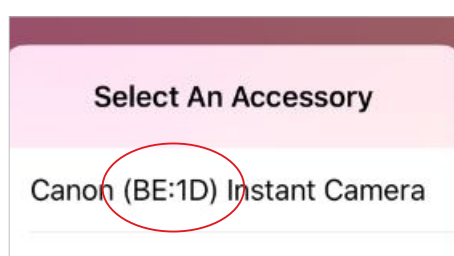

MAC: xx:xx:xx:xx:xx:xx



# UPORABNIŠKI VMESNIK

## DOMAČI ZASLON

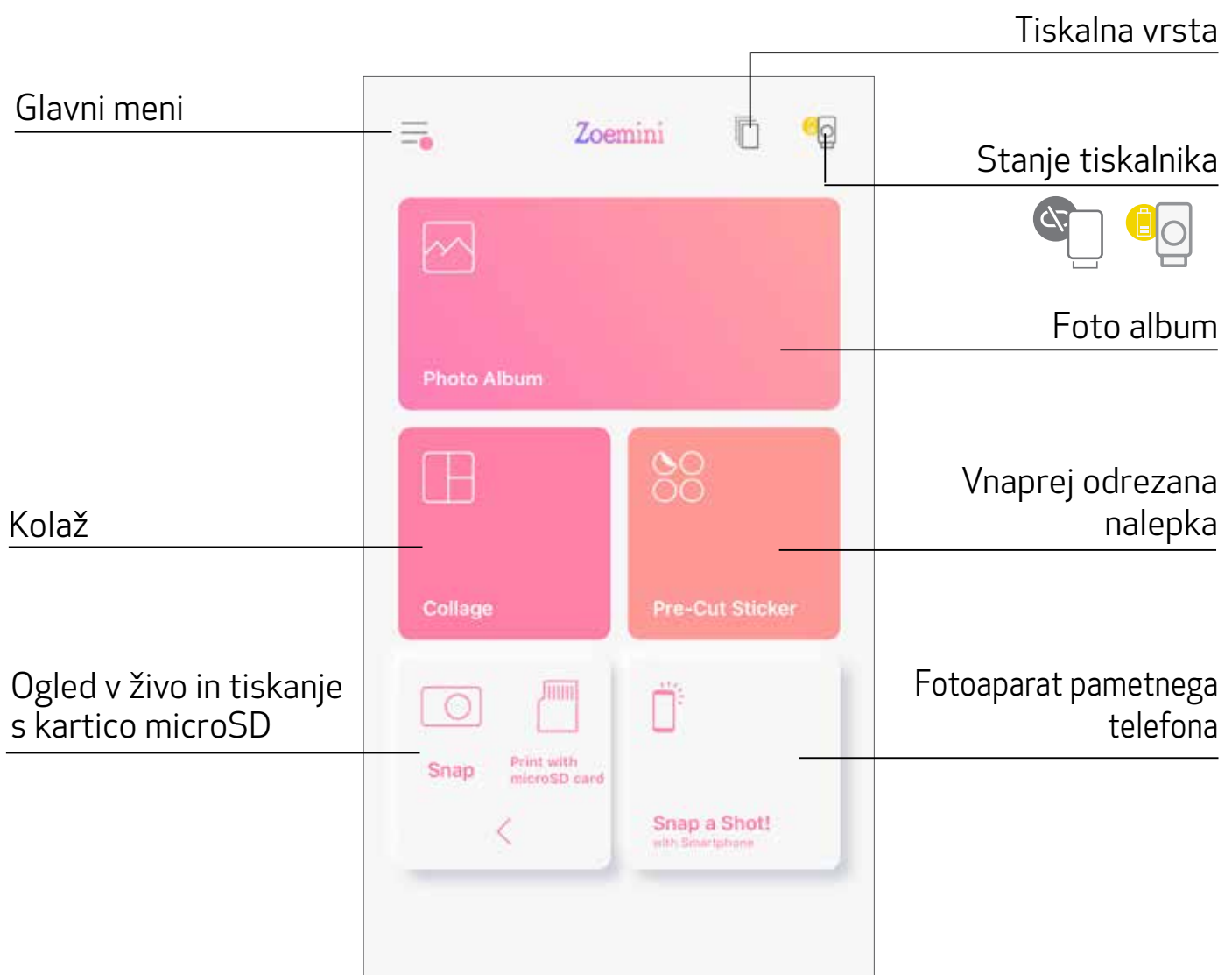

## GLAVNI MENI

Ogled sporočil v aplikaciji

Dostop do informacij in nastavitve povezanega tiskalnika

Ogled uporabniškega priročnika in pogostih vprašanj na spletu

Nakup foto papirja iz spletne trgovine

Preverjanje različice aplikacije, pogodbe za uporabnika in izjave o zasebnosti

Povezani tiskalnik – uporabnik lahko kadar koli preveri informacije o tiskalniku, prilagodi ime tiskalnika, zvok in čas samodejnega izklopa.

Spletni albumi\* (prijava/odjava)

Facebook

Instagram

Google Foto

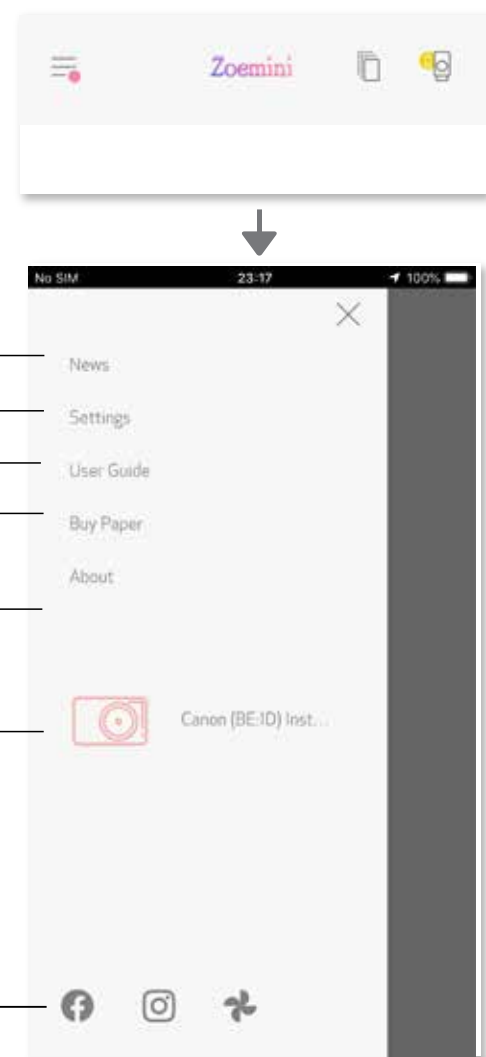

Izkušnje z uporabo aplikacije, funkcije in razpoložljivi spletni albumi se lahko razlikujejo glede na vašo napravo in regijo.

\* Zahtevana internetna povezava. Za uporabo boste potrebovali dejavne račune v družabnih medijih ali oblačnih storitvah.

# NASTAVITVE TISKALNIKA

Ko je tiskalnik povezan z mobilno napravo, lahko uporabnik prilagodi ime tiskalnika, zvok in čas samodejnega izklopa.

Tapnite , izberite svojo napravo, da prilagodite ime tiskalnika, zvok in čas samodejnega izklopa prek aplikacije.

## PREIMENUJ

Uporabnik lahko po želji prilagodi ime tiskalnika.

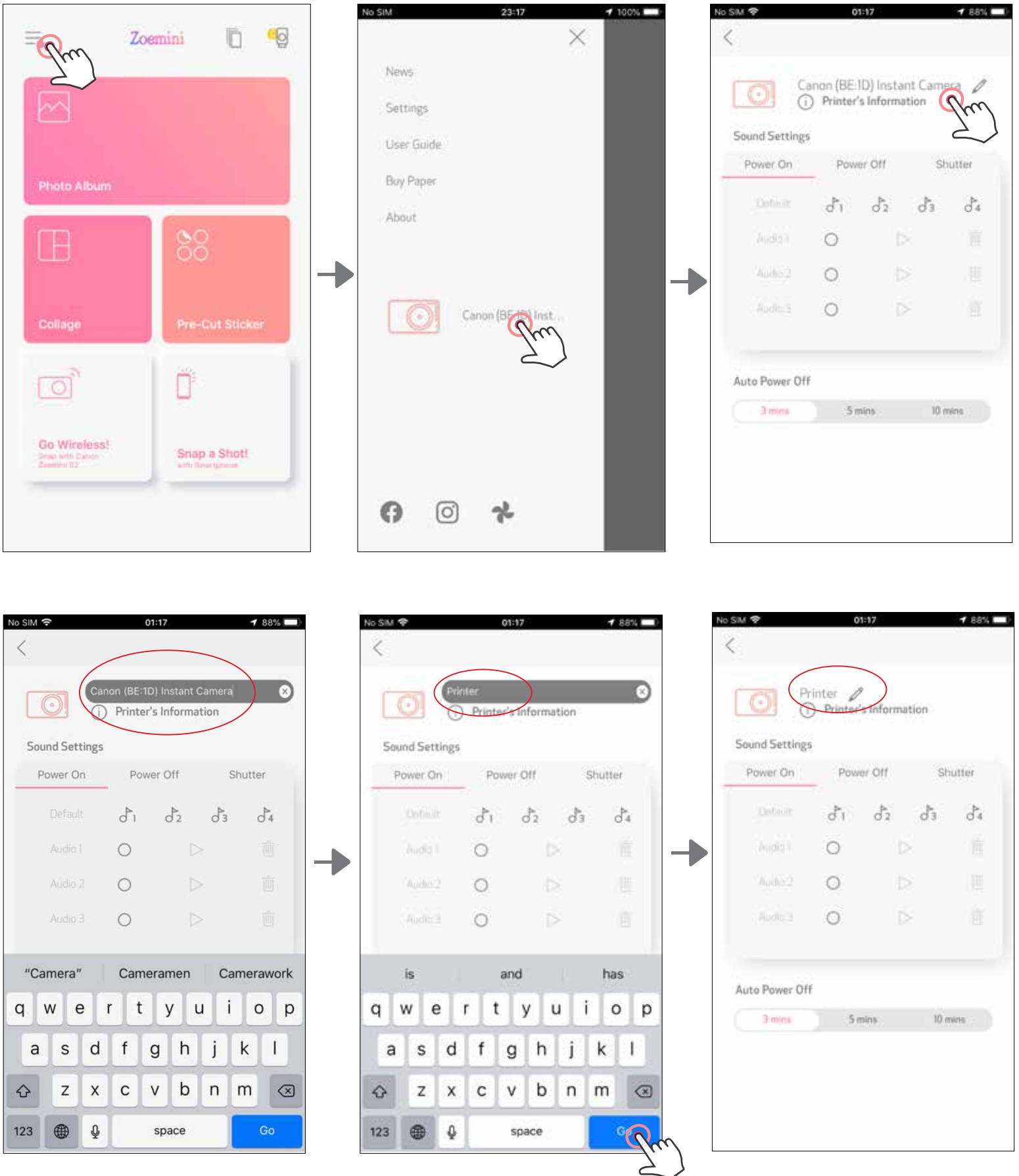

## ZVOK

Uporabnik lahko prilagodi zvočne učinke za »Vklop«, »Izklop napajanja« in »Sprožilec«.  
Uporabnik lahko posname 3 zvočne datoteke za zvok tiskalnika.

Dotaknite se ikone želene zvočne datoteke, da uporabite zvok.

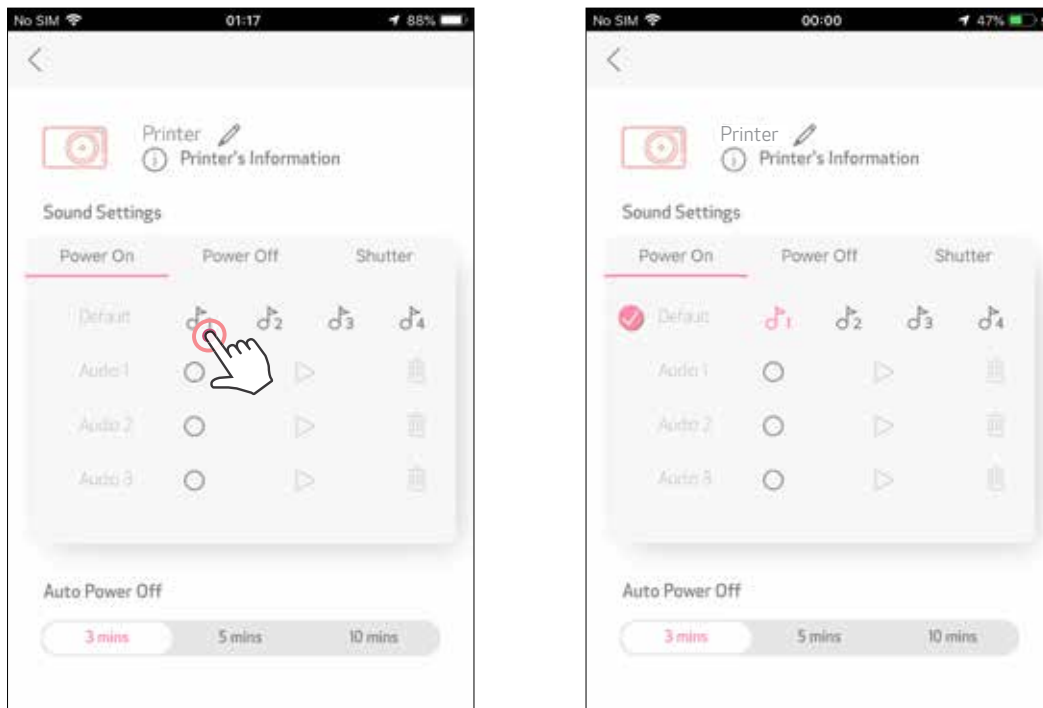

Če želite začeti snemanje, tapnite želeno ikono zvočne datoteke .

Pritisnite  za predvajanje zvoka in predvajanje zvoka bo samodejno izbrano.

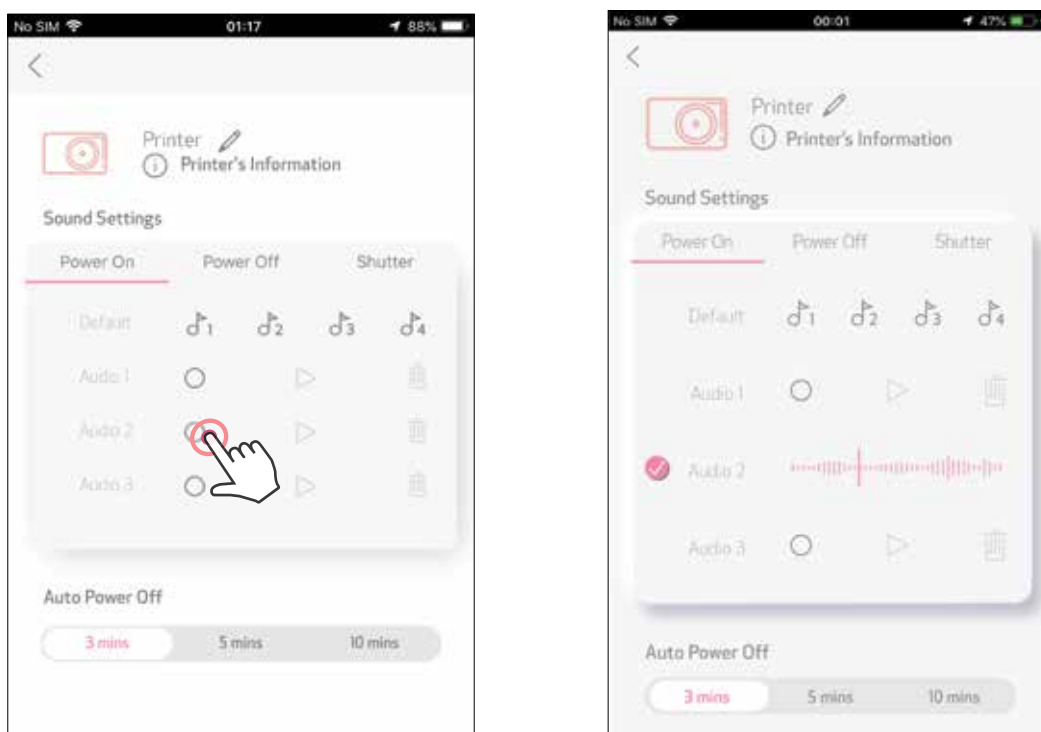

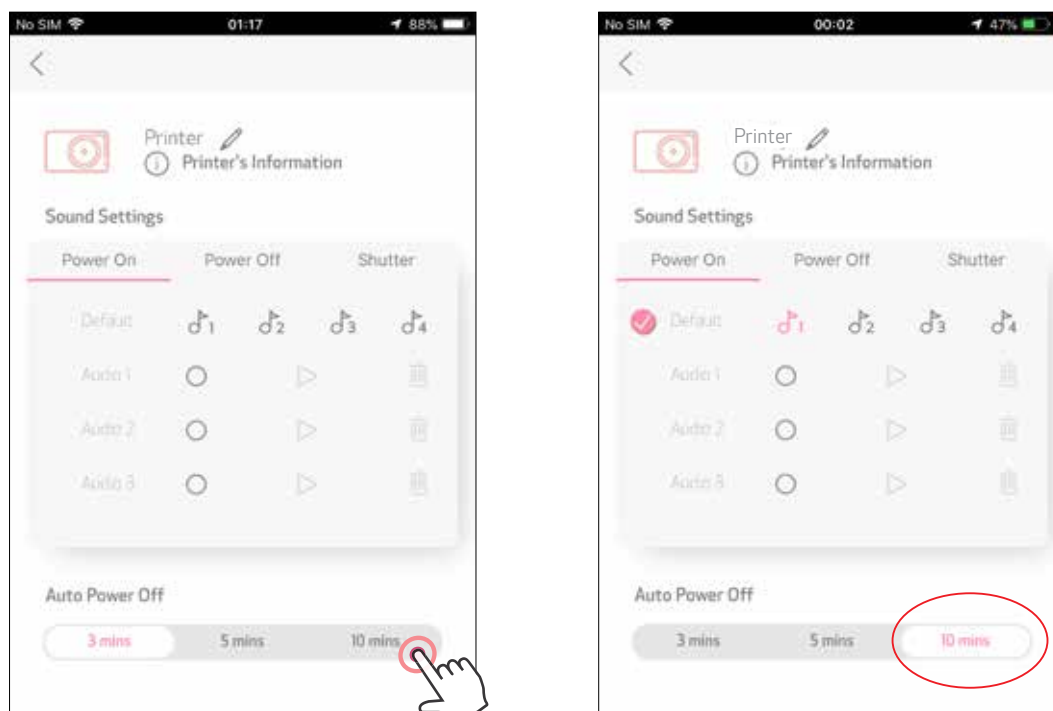

## SAMODEJNI IZKLOP

Tapnite, da spremenite glas samodejnega izklopa.



# FOTO ALBUM

Fotografije lahko brskate po foto albumu s filtri po mapah in po datumu.

- ① Na domačem zaslonu tapnite , če si želite ogledati Foto album.
- ② Ko izberete fotografijo, jo lahko tiskate, urejate, delite ali shranite.
- ③ Če jo želite natisniti, tapnite .

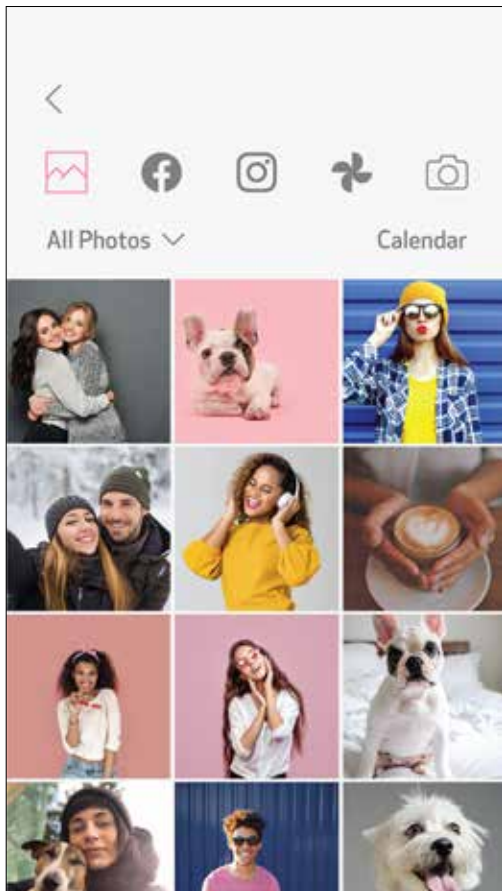
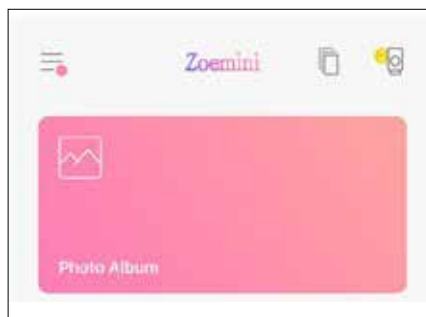

Vse fotografije – galerija

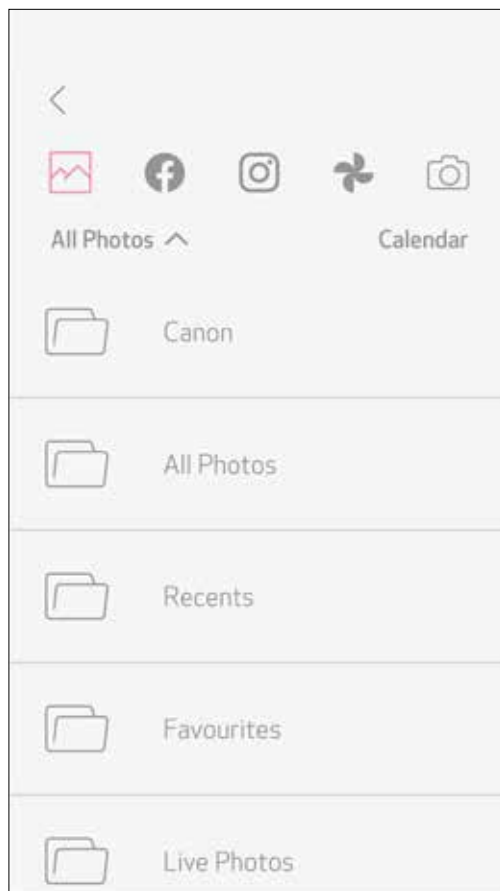

Filtriraj po mapi

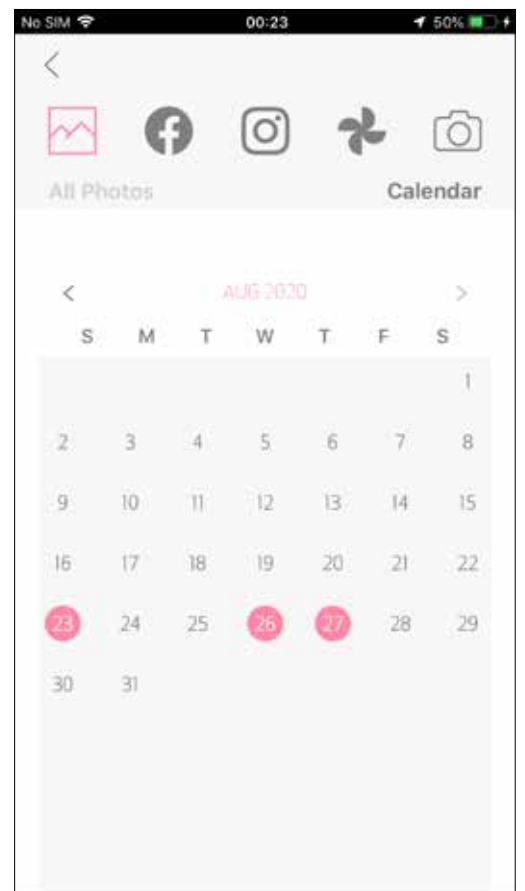

Išči po datumu

Brskate lahko tudi po spletnih albumih.

# POŠLJI FOTOGRAFIJO V APLIKACIJO MINI PRINT

FOTOGRAFIJO IZ GALERIJE FOTOGRAFIJ ALI FOTOAPARATA LAHKO POŠLJETE V APLIKACIJO ZA TISKANJE CANON MINI

## Za Android

- ① Poiščite fotografijo v galeriji naprave in tapnite gumb za skupno rabo.
- ② Tapnite ikono Mini Print, da fotografijo pošljete v aplikacijo, kjer jo boste lahko uredili in natisnili.

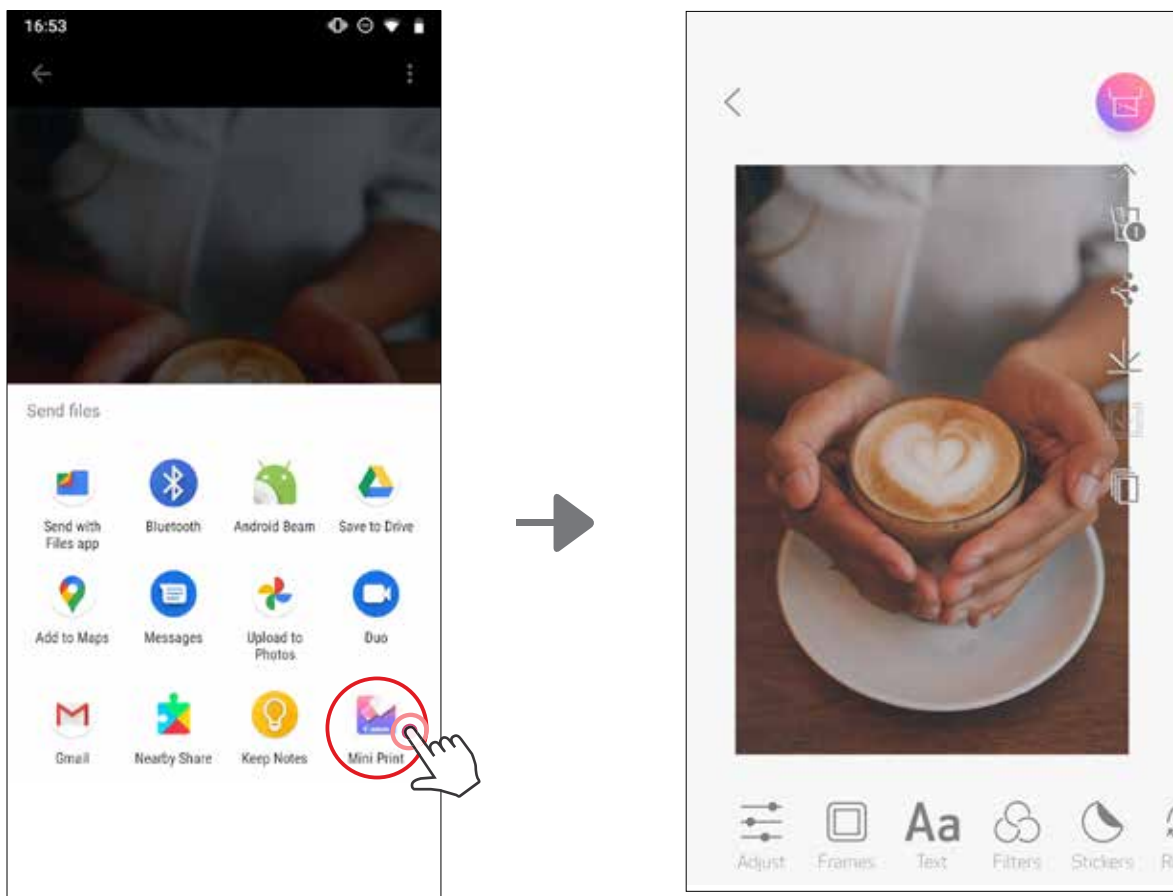

## Za iOS

- ① Poiščite fotografijo v galeriji naprave in tapnite gumb za skupno rabo.
- ② **MOŽNOST A** – Tapnite »Odpri v aplikaciji Mini Print«, da fotografijo pošljete v zaslon za urejanje v aplikaciji, kjer jo lahko uredite in natisnete.
- ③ **MOŽNOST B** – Tapnite »Tiskaj v Canon«, da fotografijo pošljete neposredno v čakalno vrsto za tiskanje.

Zaslon za urejanje

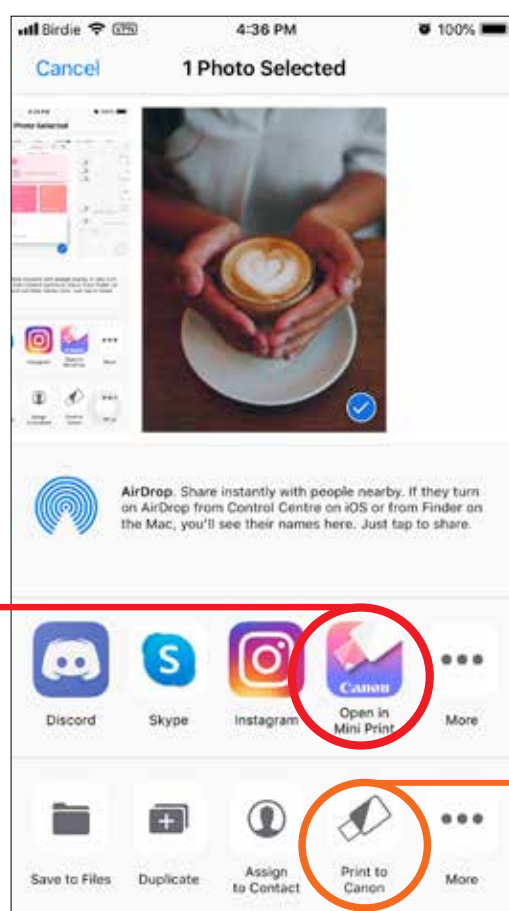
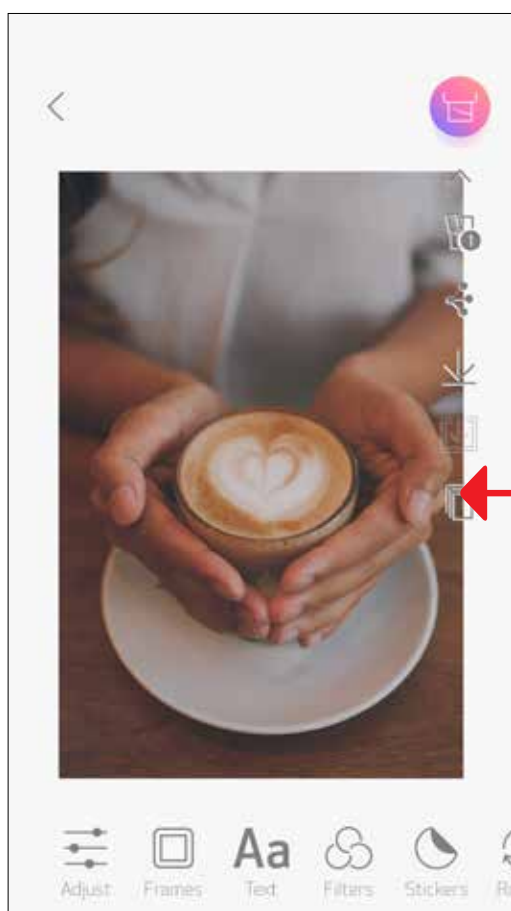

Tiskalna vrsta

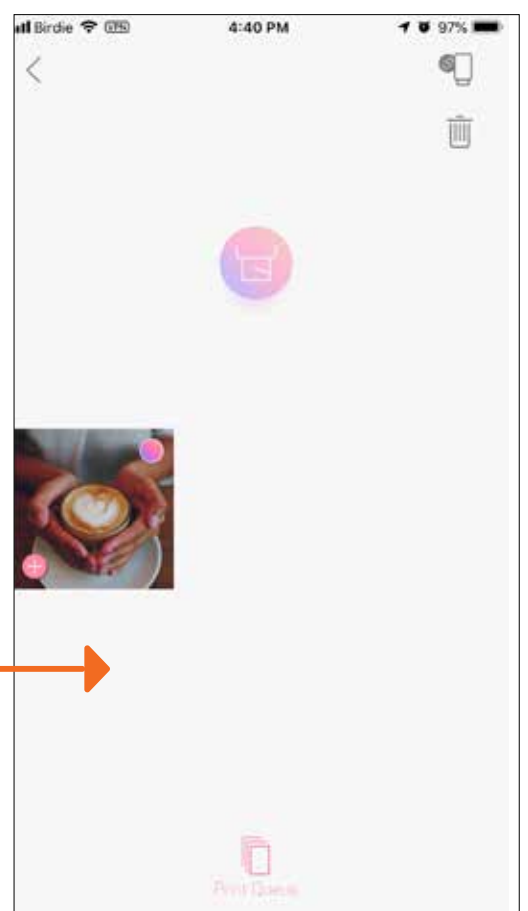

## UREJANJE FOTOGRAFIJE

Slike lahko prilagodite tako, da jim dodate filtre, nalepke, besedilo in še več.

- 1 Tapnite ikone v spodnji vrstici na zaslonu..
- 2 Prilagodite po želji.
- 3 Pred izhodom iz zaslona ne pozabite shraniti, deliti ali natisniti sprememb.

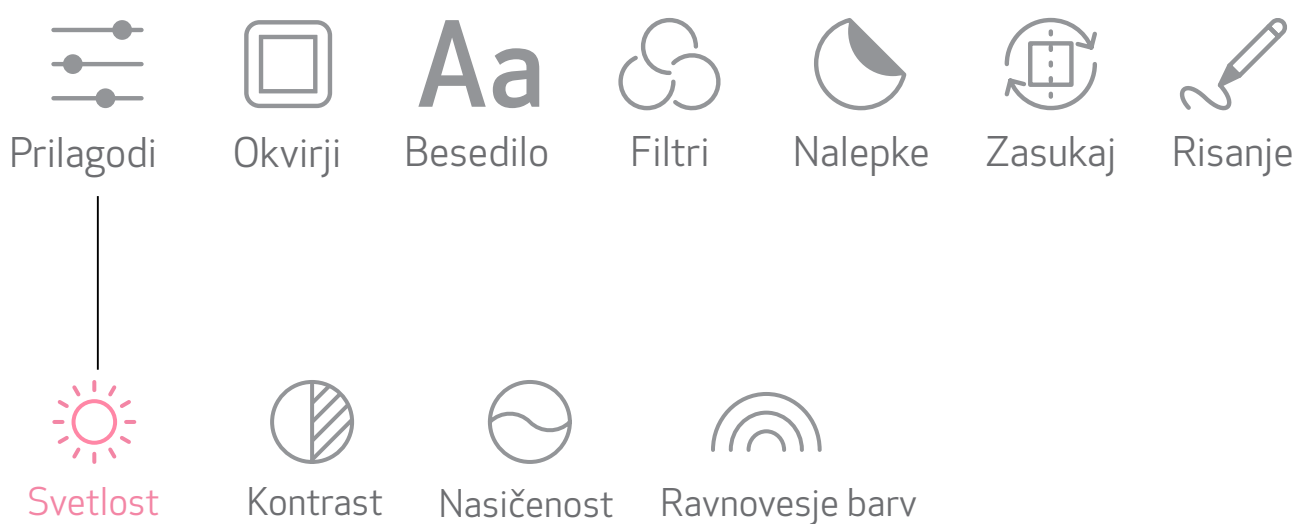
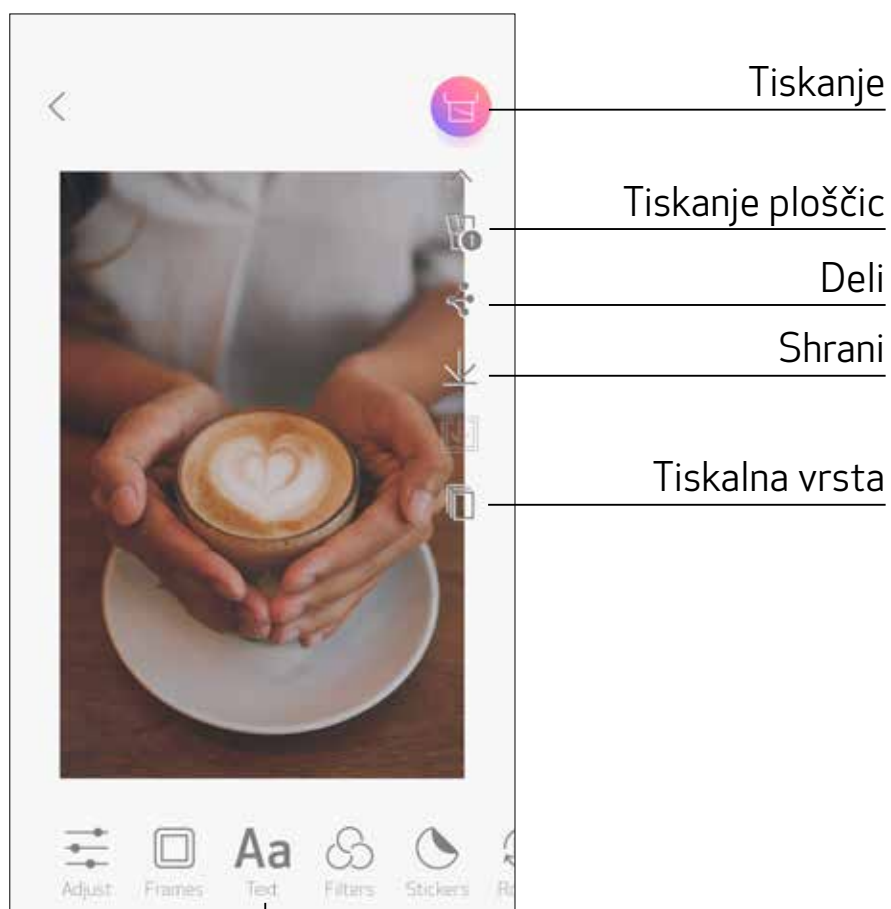

## UPORABA TISKANJA PLOŠČIC

S funkcijo tiskanja ploščic lahko eno fotografijo natisnete na več listov, da ustvarite večjo fotografijo.

- ① Ste pripravljeni na tiskanje, tapnite  in nato tapnite izbrano število ploščic v natisu – 2 x 2 ali 3 x 3. (Prikažejo se črte, ki nakazujejo, kako bo vaša slika razdeljena.)

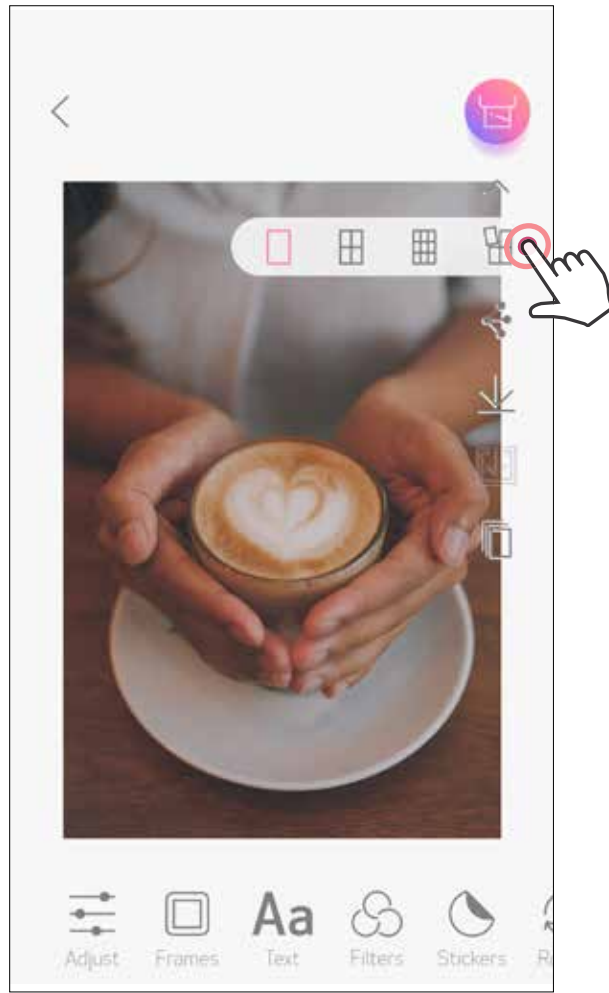

- ② Tapnite , da natisnete ploščice, nato pa jih sestavite, da ustvarite večjo fotografijo.



## UPORABA TISKANJA KOLAŽA

Funkcijo tiskanja kolaža uporabite za tiskanje do 6 fotografij na en list velikosti 2 x 3.

- ① Tapnite  na domačem zaslonu.



- ② Tapnite na fotografije, da jih dodate v kolaž. Prikazano bo izbrano število fotografij.

- ③ Izberete lahko drugo predlogo s pritiskom , ali povlecite iz desne v levo na predogledu slike. Predogled lahko tudi povečate tako, da povlečete vrstico albuma navzdol.

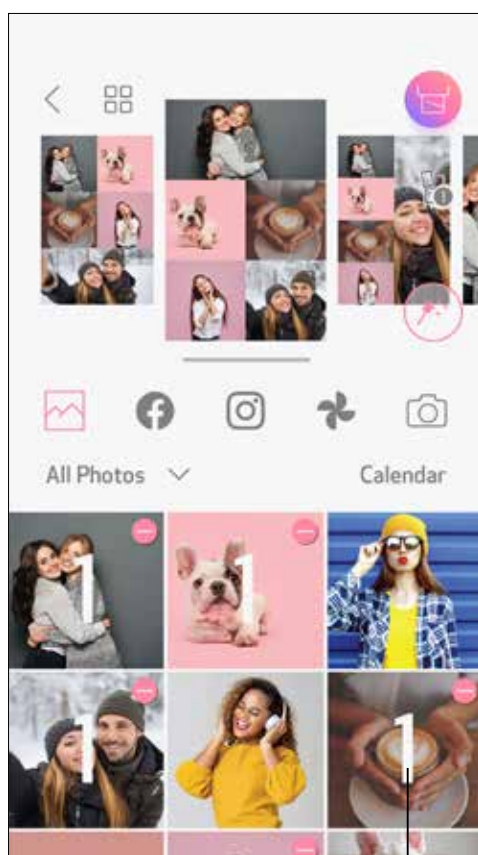

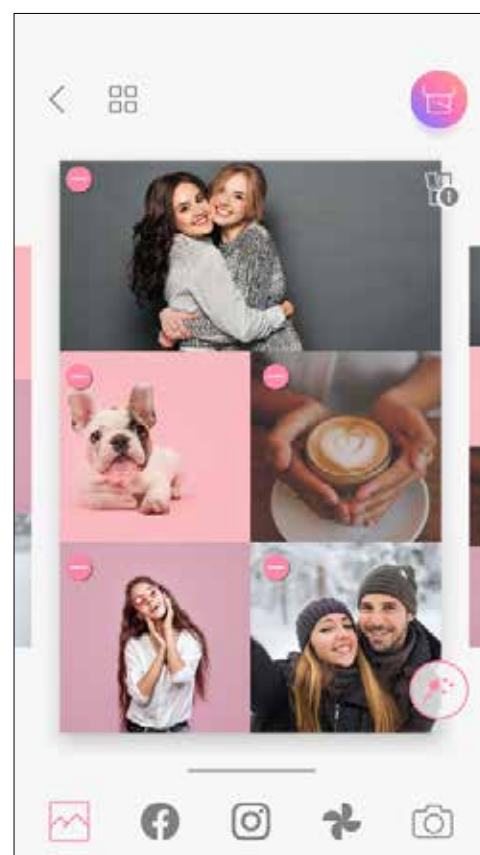
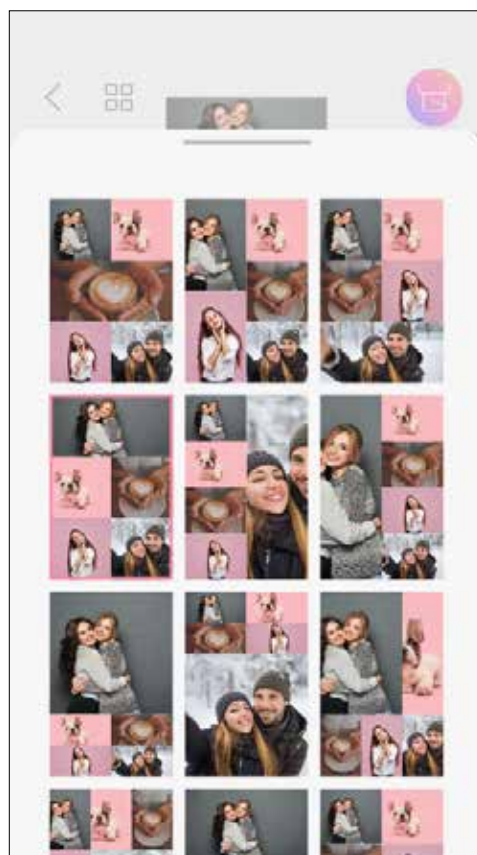

Št. natisov



- ④ Izberite zeleno predlogo in s pritiskom odprite stran za urejanje .



- ⑤ Uredite in prilagodite slike v kolažu po svoji izbiri in nato tapnite  za tiskanje,  deljenje ali  shranjevanje.

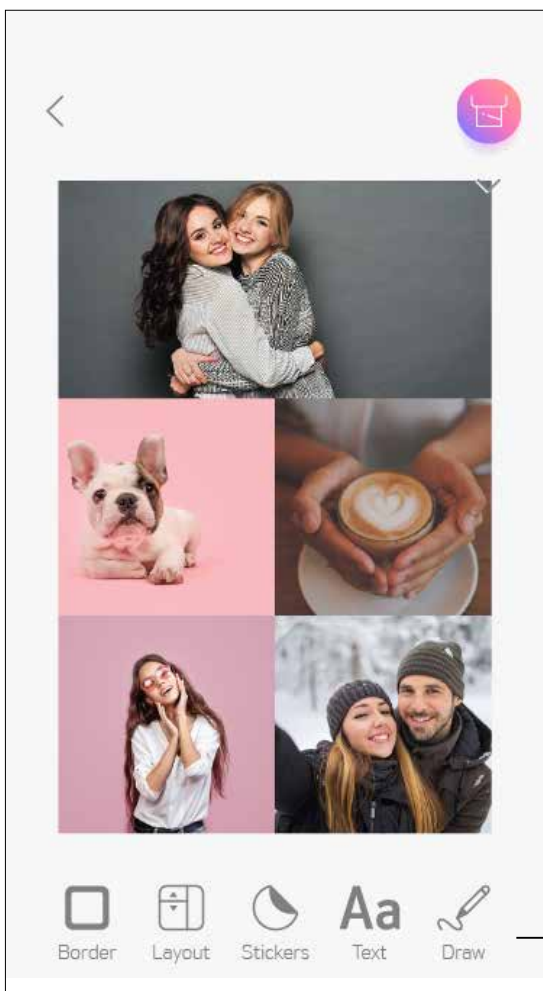

Kolaž (urejanje kot celotna slika)

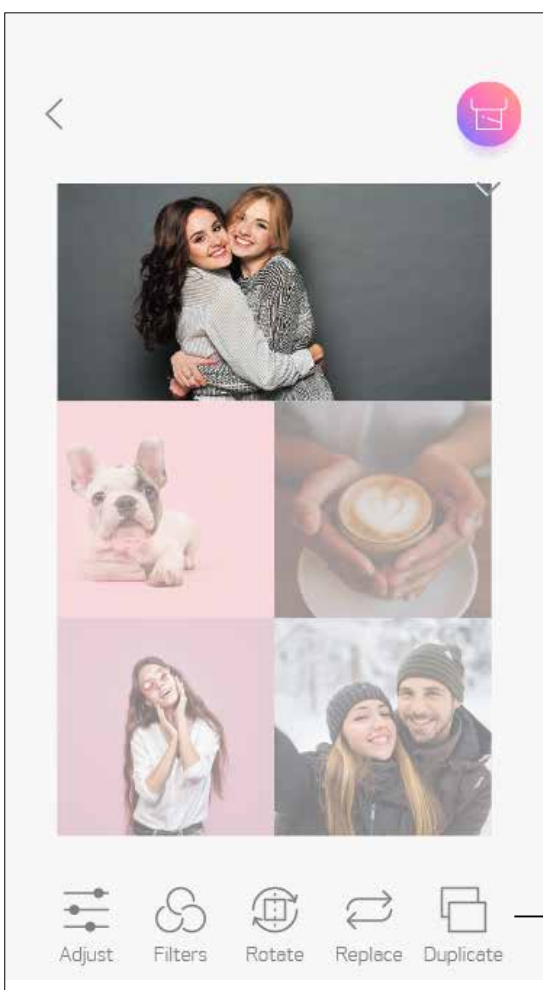

Kolaž (urejanje določene slike)



## NATISNI VNAPREJ ODREZANO NALEPKO

Uporabite funkcijo vnaprej odrezane nalepke, da natisnete fotografijo/besedilo na okrogli nalepki.

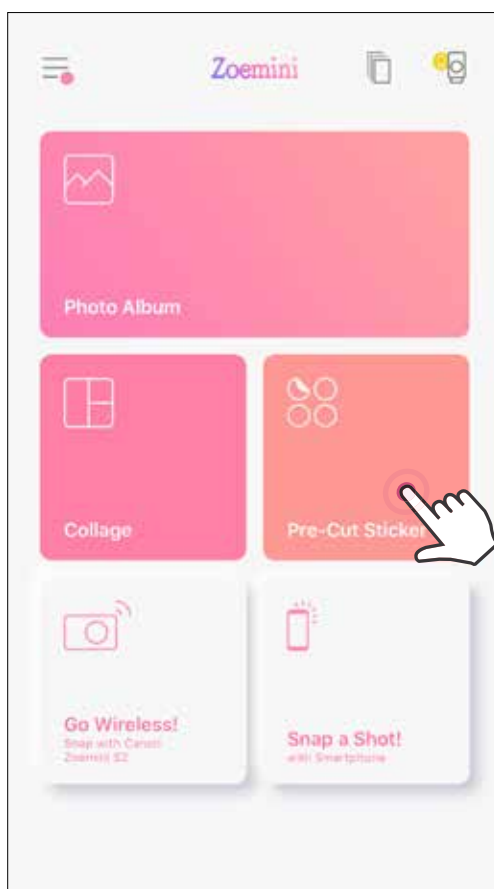

① Tapnite  na domačem zaslону.

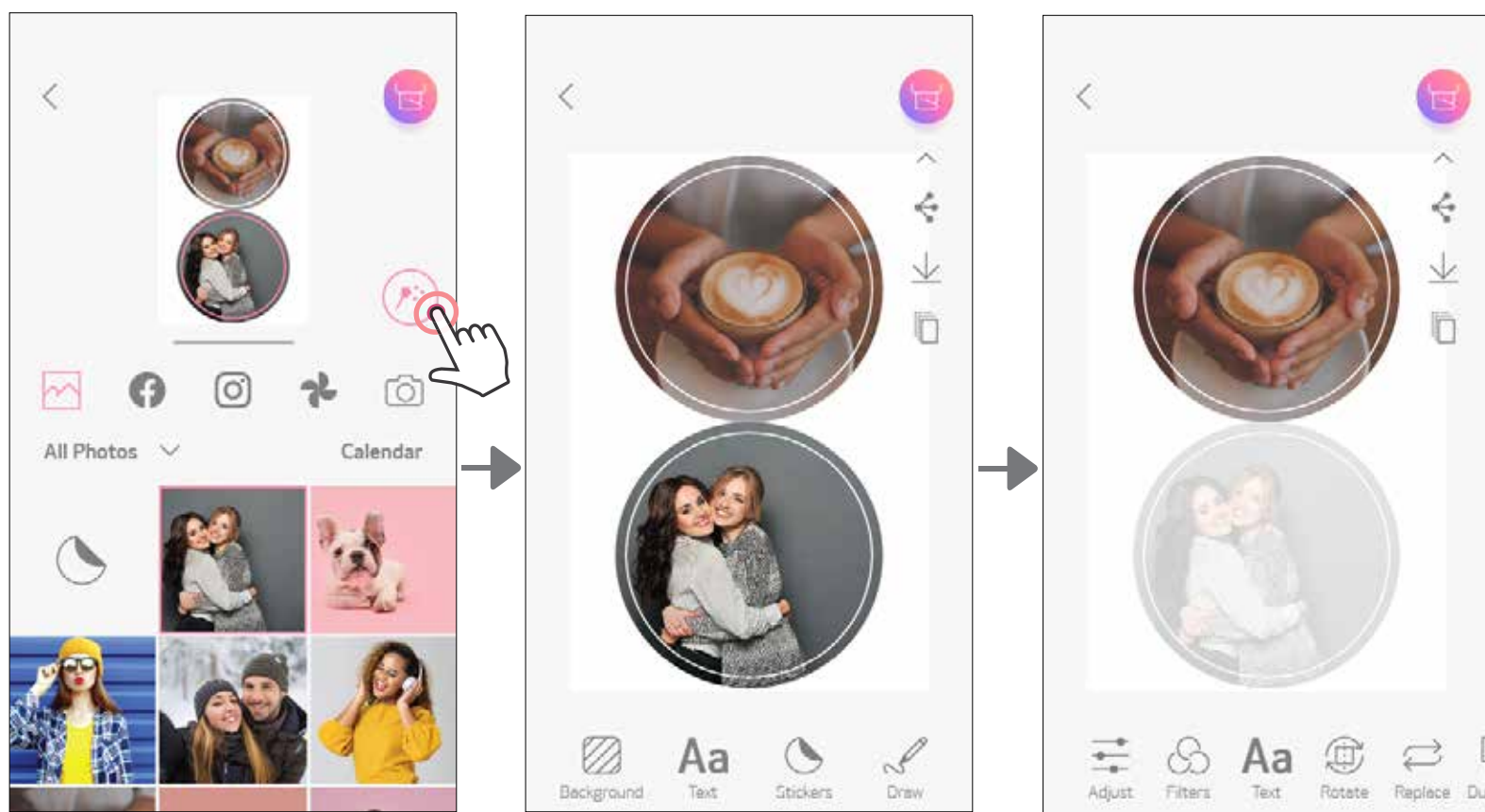

② Tapnite na fotografije, da jih dodate v na okroglo nalepko.

③ Pritisnite , da uredite vnaprej odrezano nalepko.



- ④ Prilagodite slike na nalepki po svoji izbiri in nato tapnite  za tiskanje,  deljenje ali  shranjevanje.

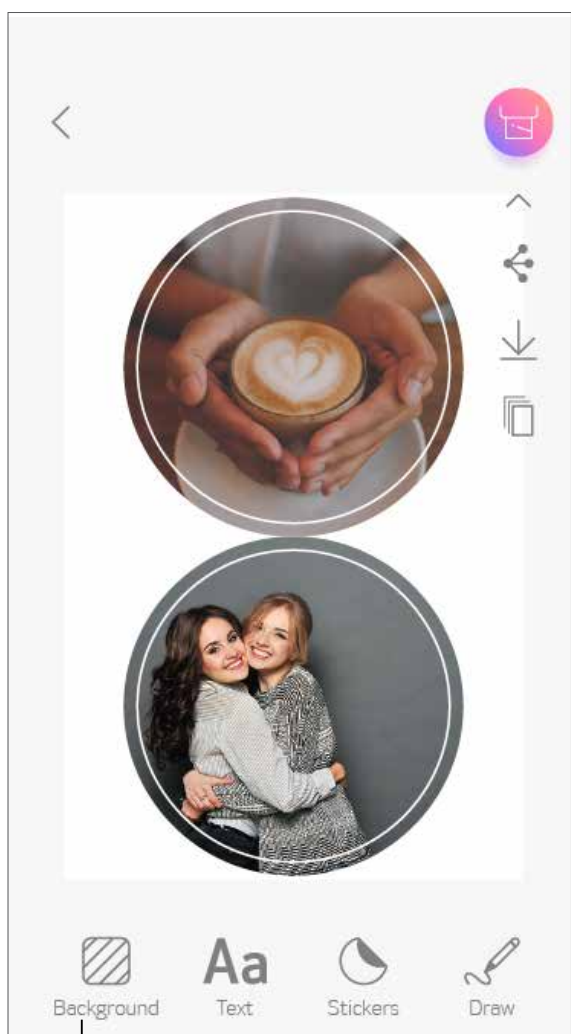



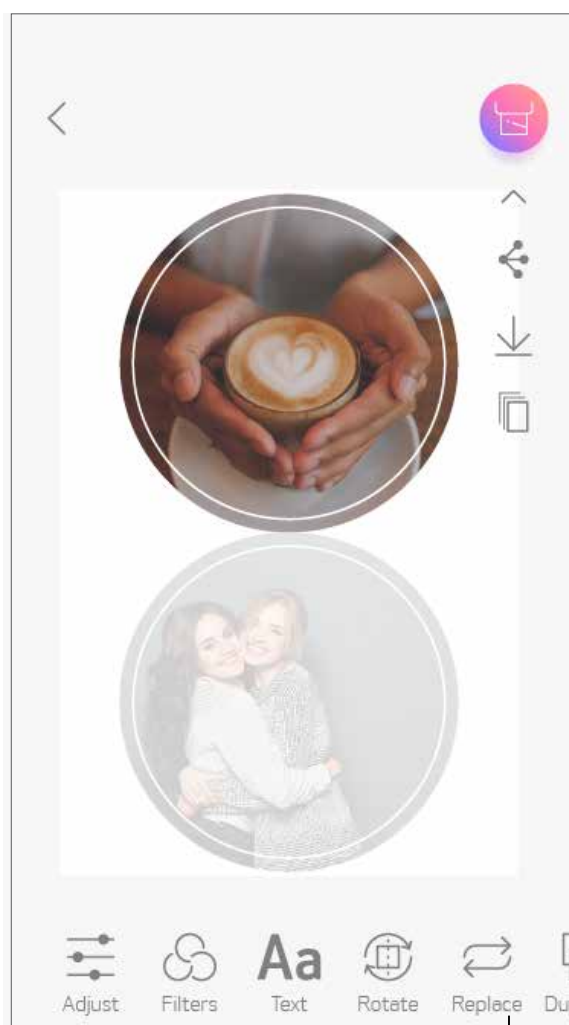

Vnaprej odrezana nalepka  
(uredi kot celotno sliko)



 **Aa**    
Ozadje Besedilo Nalepke Risanje



Vnaprej odrezana nalepka  
(uredi določeno sliko)



  **Aa**  
Prilagodi Filtri Besedilo  
    
Zasukaj Zamenjava Dvojniki

## FOTOAPARAT PAMETNEGA TELEFONA

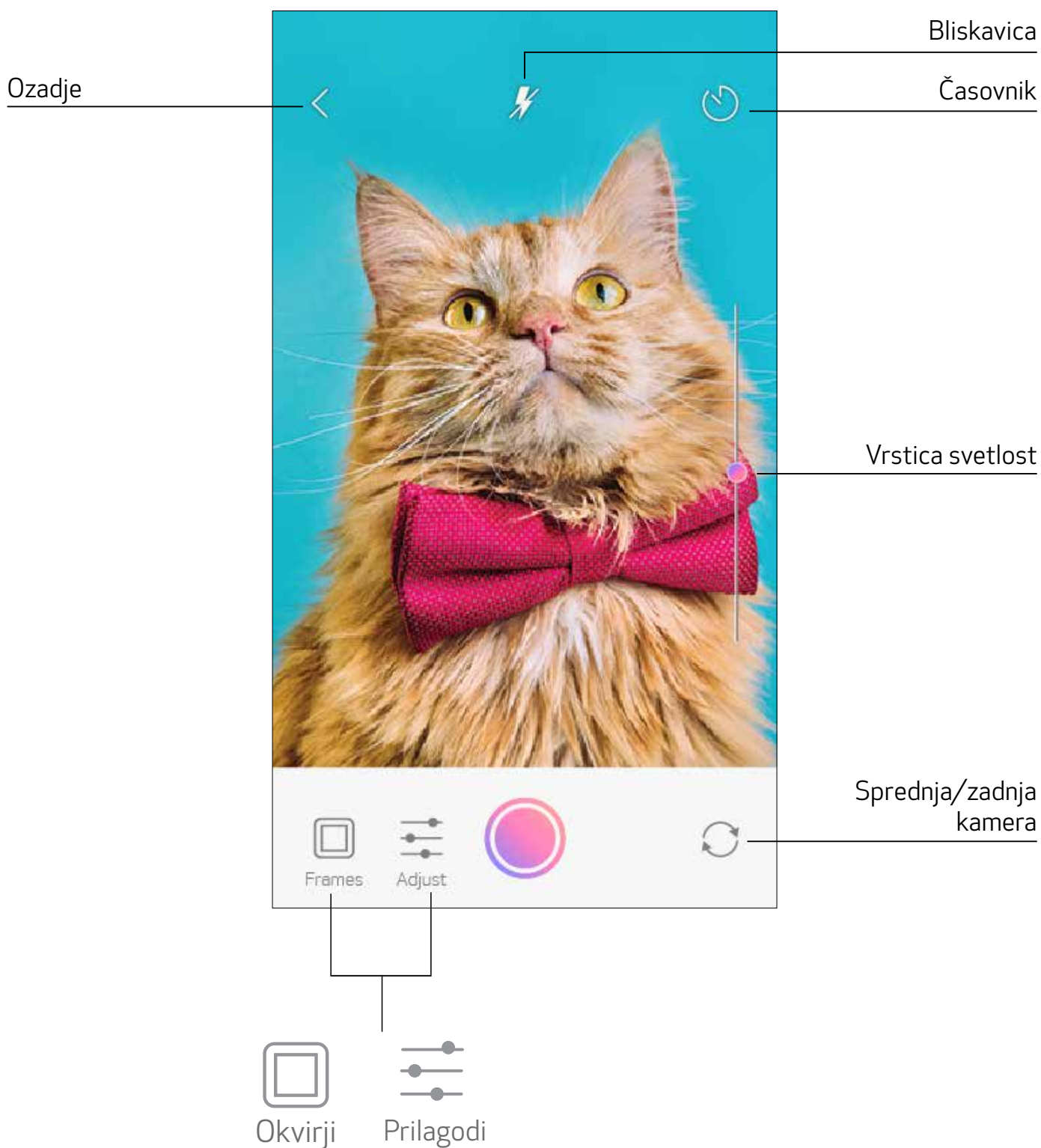
- ① Na domačem zaslону tapnite , če želite fotografirati s fotoaparatom pametnega telefona. (Lahko pa tudi tapnete ikone spodaj, da fotografirate z dodanimi učinki.)
- ② Na koncu fotografiranja lahko tiskate, urejate, delite ali shranite fotografijo.
- ③ Če jo želite natisniti, tapnite .



## TISKANJE Z ZOEMINI S2 KARTICE MicroSD

- ① Na domačem zaslону tapnite »Poskusite brezžično!«, nato tapnite »Tiskanje s kartico microSD«.
- ② Tapnite fotografijo, ki jo želite natisniti, nato pritisnite .
- ③ Fotografijo lahko tudi izbrišete s kartice microSD s pritiskom na .

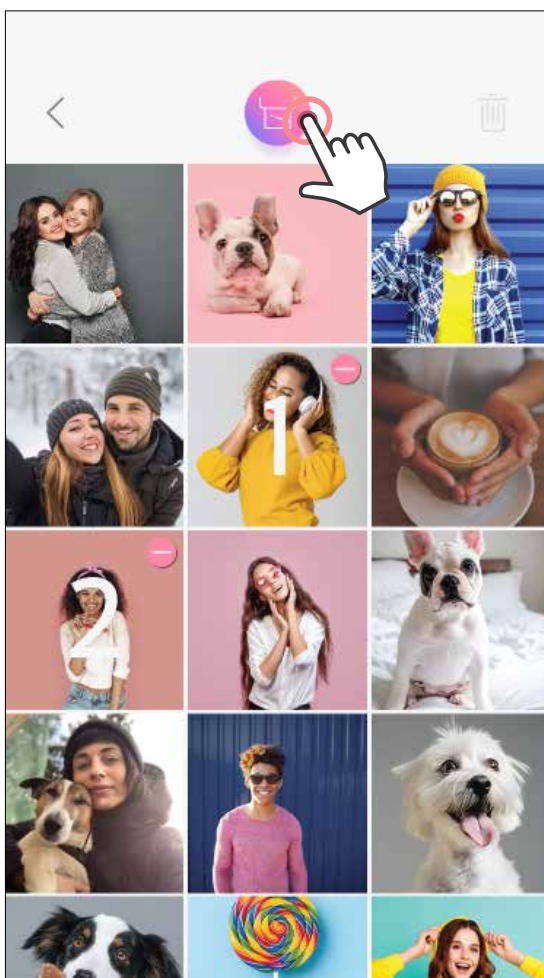
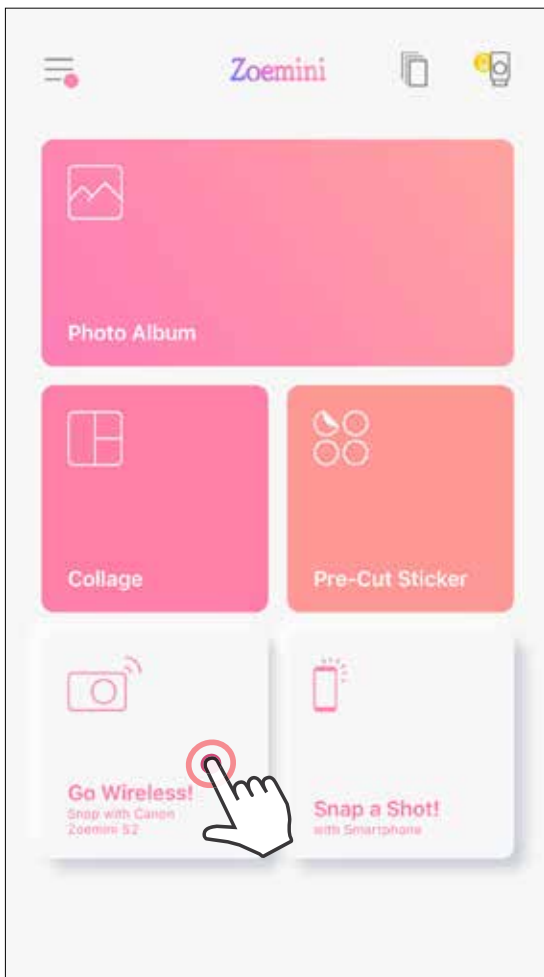

Tiskanje

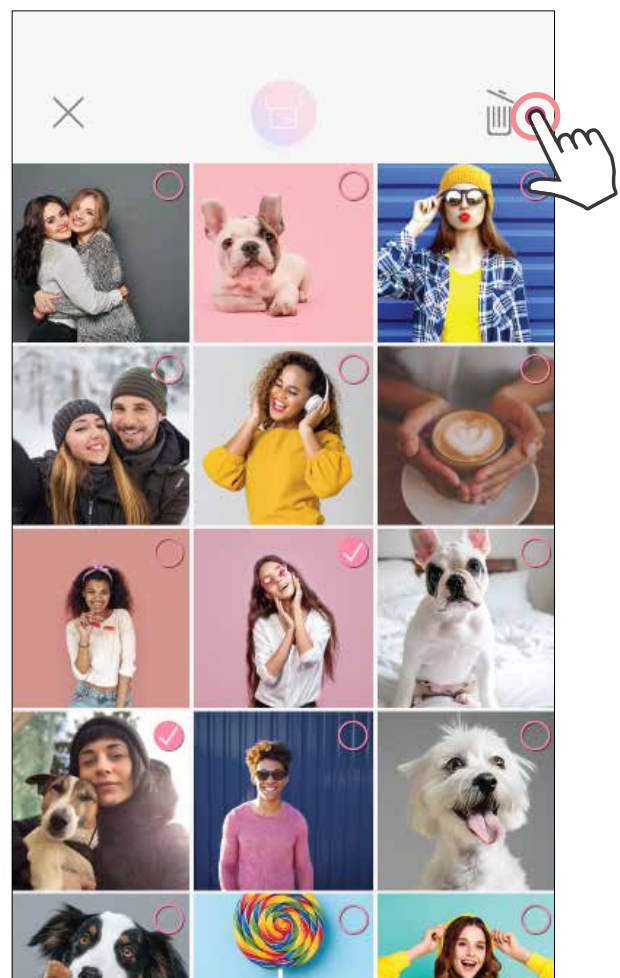



Izbriši

## TISKALNA VRSTA

Za upravljanje tiskalne vrste tapnite .



Na strani tiskalne vrste lahko

- 1 Tapnite , da fotografijo odstranite iz tiskalne vrste
- 2 Če želite spremeniti vrstni red tiskanja, tapnite fotografijo in jo pridržite ter spremenite vrstni red.
- 3 Tapnite določeno fotografijo, ki je ne želite natisniti. Prikazan bo znak za premor.
- 4 Tapnite , da fotografijo podvojite.

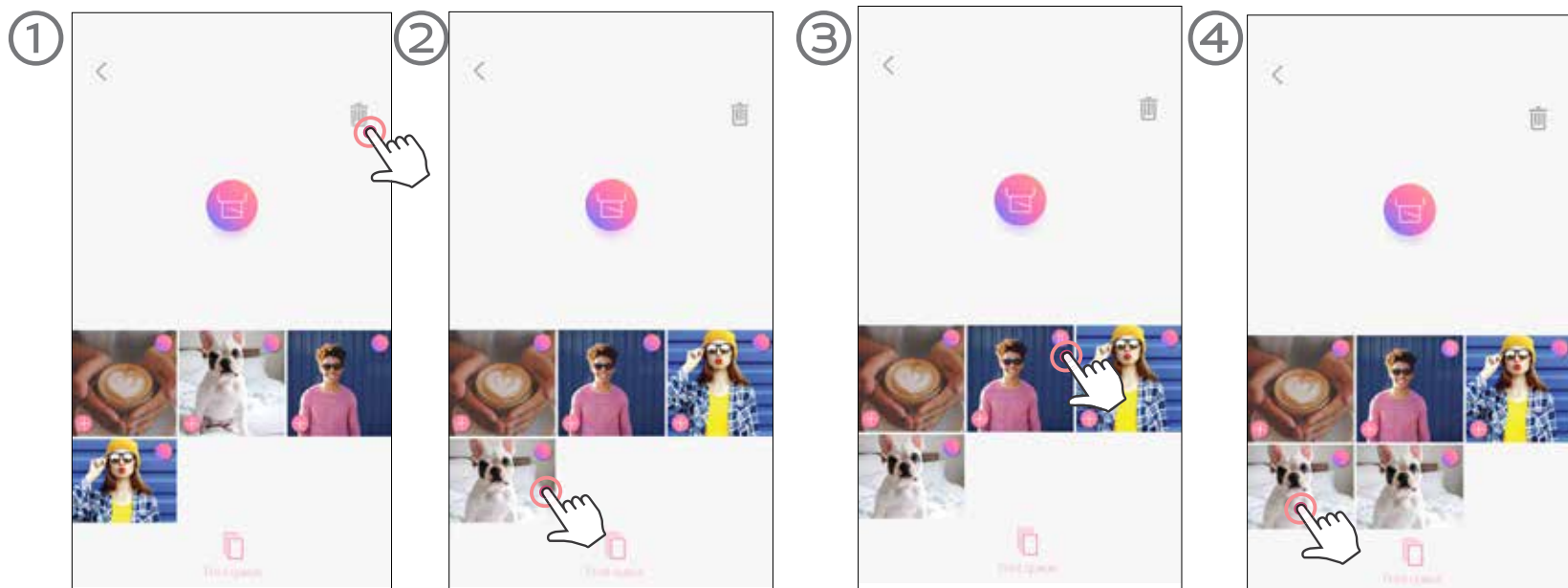

**Opomba glede tiskalne vrste:** Če vaš tiskalnik ni vklopljen in povezan, ko pošljete ukaz za tiskanje, se vaša slika shrani v tiskalno vrsto.

Če želite tiskanje sprostiti, preprosto vklopite tiskalnik in se znova povežite. Vprašani boste, ali želite natisniti sliko v čakalni vrsti.

## OPOMBA

- Natisnjena fotografija se lahko razlikuje od originalne, ker se »zaslonska tehnologija«, ki se uporablja za prikaz barv na mobilni napravi, razlikuje od »tehnologije tiskanja«, ki se uporablja za tiskanje barv na papir. (termosublimacijsko tiskanje).
- Papirja ne vlecite ven na silo med tiskanjem ali zastojem papirja.
- Med tiskanjem ne odpirajte zgornjega pokrova. To lahko vpliva na kakovost tiskanja.
- Če tiskalnik vibrira ali pa ga stresete, to lahko vpliva na kakovost tiskanja.

# Canon

Če naprava ne deluje pravilno, se obrnite na prodajalca, pri katerem ste kupili ta izdelek ali na storitve za servis in podporo Canon na naslovu [www.canon-europe.com/support](http://www.canon-europe.com/support)

Blagovne znamke SMART SHEET, ZINK Technology in ZINK so last podjetja ZINK Holdings LLC. Uporabljene so v skladu z licenco. Apple, logotip Apple logo, iPad, iPad Air, iPad Pro in iPhone so blagovne znamke družbe Apple Inc., registrirane v ZDA in drugih državah. App Store je storitvena znamka družbe Apple Inc. iOS je blagovna znamka ali registrirana blagovna znamka družbe Cisco v ZDA in drugih državah in se uporablja v skladu z licenco. Android, Google Play in logotip Google Play so blagovne znamke družbe Google LLC. Bluetooth je registrirana blagovna znamka družbe Bluetooth SIG. Wi-Fi je registrirana blagovna znamka družbe Wi-Fi Alliance. Vsa ostala imena izdelkov, blagovnih znamk in logotipi tretjih strank so blagovne znamke ustreznih lastnikov.